

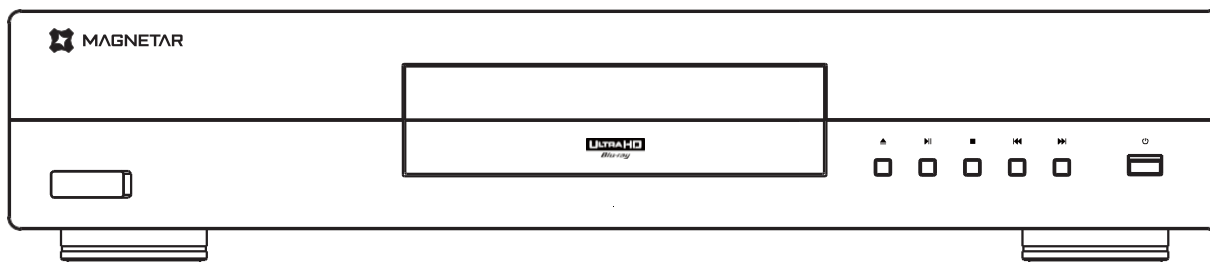

## Ultra HD Blu-ray Disc™ přehrávač

### Uživatelská příručka

Model: UDP800



# Obsah

<b>Důležité informace .....</b>	<b>1</b>
Důležité bezpečnostní pokyny .....	1
Pokyny .....	2
Příslušenství .....	2
Popis ochranných známek .....	3
Oznámení o Cinavia .....	3
Typy kompatibilních disků .....	4
Skládování a údržba kompaktních disků .....	4
<b>Instalační příručka produktu .....</b>	<b>5</b>
Funkce na předním panelu .....	5
Okno displeje na předním panelu .....	5
Porty na zadním panelu .....	6
Popis dálkového ovladače .....	7
Instalace baterií .....	8
Používání dálkového ovladače .....	8
<b>Běžné způsoby připojení .....</b>	<b>9</b>
Připojení k A/V přijímači přes HDMI .....	9
Připojení k televizoru přes HDMI .....	10
Připojení k televizoru a A/V přijímači přes duální HDMI .....	11
Připojení k stereo systému přes RCA .....	12
Připojení k stereo systému pomocí XLR symetrického audio kabelu .....	13
Připojení k zesilovači přes S/PDIF (optický/koaxiální) .....	14
Připojení k internetu .....	15
BD-Live .....	16
<b>Základní ovládání .....</b>	<b>17</b>
Přehrávání disku .....	17
Menu možností .....	17
Rychlé přehrávání dopředu a dozadu .....	18
Pomalé přehrávání .....	18
Pauza a přehrávání po jednotlivých snímcích .....	19
Menu disku Blu-ray .....	19
Ovládání zvuku .....	19
Ztlumení zvuku .....	20
Výběr stopy .....	20
Výběr titulků .....	20
<b>Pokročilé ovládání .....</b>	<b>21</b>
Opakované přehrávání .....	21
Opakování vybraného úseku .....	21
Režim čistého zvuku .....	22
Změna velikosti a poměru stran obrazu .....	22
Paměť a automatické pokračování .....	23
Přehrávání podle čísel stop .....	23

<b>Přehrávání souborů médií.....</b>	<b>24</b>
Přehrávání z paměťových USB zařízení.....	24
Hlavní menu.....	25
Přehrávání hudebních souborů.....	26
Přehrávání filmových souborů.....	27
Prohlížení souborů fotografií.....	28
Přidání hudby na pozadí.....	28
Přehrávání z domácí sítě.....	29
<b>Možnosti menu nastavení.....</b>	<b>30</b>
Používání menu nastavení.....	30
Nastavení Video Output (Video výstup).....	31
TV Screen (TV obrazovka).....	31
Resolution (Rozlišení).....	31
HDR Setting (Nastavení vysokého dynamického rozsahu).....	32
Dolby Vision Mode (Režim Dolby Vision).....	32
Television System (Televizní systém).....	32
Color Space (Barevný prostor).....	32
Color Depth (Hloubka barev).....	32
DVD 24P Conversion (Konverze DVD 24P).....	33
Choose 3D video output mode (Výběr režimu 3D video výstupu).....	33
Nastavení Audio Output (Audio výstup).....	34
Optical/coaxial output (Optický/koaxiální výstup).....	34
HDMI Audio Format (Zvukový formát HDMI).....	34
Dynamic Compression (Dynamická komprese).....	35
Priority of SACD (Priorita SACD).....	35
DVD Audio Mode (Režim DVD Audio).....	35
Nastavení Playback (Přehrávání).....	36
Automatic disc playing (Automatické přehrávání disku).....	36
CC Captions (Skryté titulky).....	36
Angle Mark (Úhlová značka).....	36
Picture-in-picture Mark (Značka Obraz v obraze).....	36
Second Audio Mark (Značka druhého zvuku).....	36
Memory-based playing (Přehrávání s využitím paměti).....	37
Nastavení Network (Síť).....	38
Internet.....	38
IP Address Setting (Nastavení IP adresy).....	38
Proxy Server.....	38
Information (Informace).....	38
Connection Test (Zkouška připojení).....	39
Connection to BD-Live (Připojení k BD-Live).....	39
Choose whether to enable DLNA (DMP) (Výběr povolení DLNA (DMP)).....	39
Nastavení Security (Zabezpečení).....	40
Change Password (Změnit heslo).....	40
Control over BD Level (Ovládání BD úrovně).....	40
Hierarchical DVD Control (Hierarchické ovládání disku DVD).....	40
National Code (Národní kód).....	40

Nastavení Language (Jazyk).....	41
Display Language of Screen (Jazyk zobrazení na obrazovce) .....	41
Menu Languages for Discs (Jazyky menu pro disky).....	41
Sound Language (Jazyk zvuku) .....	41
Caption Language (Jazyk titulků) .....	41
Nastavení Other (Ostatní).....	42
Screen Protection (Ochrana obrazovky).....	42
HDMI CEC .....	42
Restore Factory Settings (Obnova továrního nastavení).....	42
Firmware Upgrading (Aktualizace firmwaru).....	43
BD Memory Setting (Nastavení BD paměti) .....	43
About the Disc Player (Informace o přehrávači disků) .....	43
<b>Další údaje.....</b>	<b>44</b>
Řešení problémů .....	44
Specifikace a parametry produktu .....	46
<b>Ovládací protokol RS-232 .....</b>	<b>47</b>
Konfigurace komunikace .....	47
Struktura příkazů .....	47
Struktura odezvy .....	47
Příkazy .....	48

## Důležité informace



Poznámky: Aby nedošlo k úrazu elektrickým proudem, neodstraňujte prosím kryt zařízení. Tento produkt neobsahuje žádné komponenty opravitelné uživatelem. Požádejte o opravu produktu odborníka.



Ikona trojúhelníku se symbolem blesku znamená, že uvnitř produktu je neizolované „nebezpečné napětí“, které může snadno způsobit úraz elektrickým proudem.



Ikona trojúhelníku se symbolem vykřičníku informuje o uživatele o existenci důležitých pokynů pro obsluhu a údržbu (opravy).

### Upozornění:

Aby nedošlo k požáru nebo úrazu elektrickým proudem, nevystavujte tento produkt dešti nebo vlhkému prostředí. Uvnitř produktu je vysoké napětí. Neodstraňujte kryt. Požádejte prosím o údržbu produktu odborníka. Nevystavujte produkt působení stříkající vody. Nestavte na produkt žádné předměty naplněné tekutinami (například vázy).

### Důležité bezpečnostní pokyny

1. Přečtěte si prosím pozorně následující pokyny.
2. Dodržujte tyto bezpečnostní pokyny.
3. Věnujte pozornost všem upozorněním.
4. Dodržujte všechny připomínky.
5. Nepoužívejte prosím tento produkt v blízkosti vody.
6. Čistěte prosím tento produkt suchým hadříkem.
7. Neblokujte prosím větrací otvory. Sestavte prosím tento produkt podle požadavků výrobce.
8. Nesestavujte tento produkt v blízkosti zdrojů tepla (např. chladič, výstupy horkého vzduchu a kamna) nebo jiných zařízení generujících teplo (včetně zesilovačů).
9. Používejte prosím originální zástrčku. Pokud kolíky neodpovídají zásuvce, požádejte prosím technika o výměnu.

10. Zabraňte prosím pošlapání nebo vysunutí napájecího kabelu, a to zejména u zástrčky, zásuvky a dílů vystupujících z tohoto produktu.

### Poznámky:

- Nesprávná instalace baterie může způsobit nebezpečí výbuchu. Je nutno použít stejné nebo podobné typy baterií.
- Tento produkt používá laser. V případě nedodržení pokynů pro ovládání nebo seřizování uvedených v této příručce, nebo ovládání v rozporu s pokyny může dojít k zasažení osob zářením. Neodstraňujte prosím kryt a neopravujte sami tento produkt. Tento produkt smí opravovat pouze odborník.

CLASS 1 LASER PRODUCT

11. Používejte prosím pouze díly a příslušenství určené výrobcem.
12. Nestavte prosím tento produkt na nestabilní vozík, podstavec, stativ, podpěru nebo pracovní stůl. Při použití na vozíku buďte prosím opatrní, aby nedošlo k zranění v důsledku převrnutí vozíku nebo tohoto produktu.
13. Pokud se blíží bouřka nebo pokud nebudete tento produkt delší dobu používat, odpojte prosím napájecí kabel.
14. V případě potřeby prosím požádejte o opravu produktu odborníka. Jestliže dojde k poškození tohoto produktu, jako například poškození napájecího kabelu nebo zástrčky, vniknutí tekutin nebo cizích předmětů do produktu, zaplavení produktu vodou, navlhnutí produktu nebo když produkt nepracuje správně nebo spadl na zem, je nutno provést opravu. Nevystavujte baterie (akumulátory nebo sestavené baterie) slunečnímu světlu, zdrojům ohně nebo prostředí s vysokou teplotou.



## Pokyny

1. Před připojením tohoto produktu k střídavému proudu prosím zkontrolujte, zda jmenovité napětí odpovídá napětí místního zdroje energie. Pokud si nejste jisti napětím místního zdroje energie, obraťte se prosím na místního dodavatele energie. Povolený rozsah vstupního napětí je AC 100–240 V~, 50/60 Hz.
2. Tento elektrický spotřebič vyžaduje napájecí zástrčku s ochranou uzemněním.
3. Dokud je tento produkt připojen do napájecí zásuvky, zdroj energie se střídavým proudem není odpojen ani po vypnutí napájení. Pokud nebudete tento produkt dlouho používat, vytáhněte prosím jeho zástrčku ze zásuvky. Při odpojování zástrčky držte prosím samotnou zástrčku, nikoli napájecí kabel.
4. Pro odpojování zdroje energie pomocí napájecí zástrčky prosím zajistěte, aby bylo možno tuto zástrčku snadno připojit a odpojit.
5. Zajistěte prosím dobré podmínky odvětrávání produktu. Nepokládejte prosím tento produkt na pohovku, postel, koberec nebo knihovničku. Zajistěte prosím dostatek prostoru. Doporučujeme ponechat 10 cm (4 in) volného místa v horní části, po obou stranách a za produktem.
6. Vysoká teplota může způsobit neobvyklé chování produktu. Nevystavujte prosím tento produkt nebo jeho baterie přímému slunečnímu světlu a nepokládejte jej do blízkosti předmětů generujících teplo.
7. Jestliže přemístíte tento produkt z prostředí s nízkou teplotou do prostředí s vysokou teplotou nebo naopak, na vnitřních komponentách laseru tohoto produktu zkondenzuje vlhkost. Za těchto podmínek nemusí produkt fungovat správně. Proto prosím v takovém případě zapněte na 1 až 2 hodiny napájení tohoto produktu (bez disku CD), aby se mohla vlhkost odpařit.

## Příslušenství

Zkontrolujte prosím, zda jste k tomuto přehrávači obdrželi následující příslušenství:



Uživatelská příručka



Napájecí kabel



Dálkový ovladač včetně AAA baterií

## Popis ochranných známek

- DVD Logo je ochranná známka společnosti DVD Format / Logo Licensing Corporation.
- Slovní označení a loga Blu-ray Disc™, Blu-ray™, Blu-ray 3D™, BD-Live™, BONUSVIEW™, Ultra HD Blu-ray™ a logo 4K Ultra HD™ jsou ochranné známky sdružení Blu-ray Disc Association.
- Vyrobeno na základě licence od společnosti Dolby Laboratories. Dolby, Dolby Vision, Dolby Audio a symbol dvojitého D jsou ochranné známky společnosti Dolby Laboratories Licensing Corporation.
- Patenty DTS najdete na adrese <http://patents.dts.com>. Vyrobeno na základě licence od společnosti DTS Licensing Limited. DTS, DTS-HD, Symbol a DTS společně se Symbolem jsou registrované ochranné známky, a DTS-HD Master Audio je ochranná známka společnosti DTS, Inc. © DTS, Inc. Všechna práva vyhrazena.
- Java a všechny další ochranné známky a logo Java jsou registrované ochranné známky společnosti Oracle a/nebo jejich přidružených organizací.
- Pojmy HDMI, HDMI High-Definition Multimedia Interface a HDMI Logo jsou ochranné známky nebo registrované ochranné známky společnosti HDMI Licensing Administrator, Inc.



## Oznámení o Cinavia

Tento produkt používá technologii Cinavia™ pro omezení používání neautorizovaných kopií některých komerčně vyráběných filmů, videí a jejich zvukových stop. Jestliže je detekováno nedovolené použití neautorizované kopie, zobrazí se zpráva a přehrávání nebo kopírování se přeruší.

Pokud dojde k přerušení přehrávání nebo kopírování a zobrazí se některá z níže uvedených zpráv, je obsah neautorizovanou kopií chráněnou technologií Cinavia.

Zpráva	Kód zprávy Cinavia
[Zpráva (zprávy) 1]	1
[Zpráva (zprávy) 2]	2
[Zpráva (zprávy) 3]	3
[Zpráva (zprávy) 4]	4

Další informace o technologii Cinavia jsou k dispozici online v zákaznickém informačním centru Cinavia na adrese <http://www.cinavia.com>. Další informace o technologii Cinavia můžete získat poštou odesláním korespondenčního lístku s vaší poštovní adresou na: Cinavia Consumer Information Center, P.O. Box 86851, San Diego, CA, 92138, USA.

## Zpráva IPR

Copyright 2004–2013 Verance Corporation. Cinavia™ je ochranná známka společnosti Verance Corporation.











Chráněno patentem USA 7 369 677 a světovými patenty vydanými a projednávanými na základě licence od společnosti Verance Corporation. Všechna práva vyhrazena.



**UPOZORNĚNÍ:** Tento produkt používá laser.

Neodstraňujte kryt a neopravujte produkt vlastními silami. Přenechte opravy kvalifikovaným technikům.

## Typy kompatibilních disků

Logo	Vlastnosti	Ikona v příručce
  	<p>BD: Kompatibilní s disky 4K blu-ray a disky blu-ray obsahujícími BONUS VIEW a BD-Live obsah, včetně disků blu-ray 3D. Pro 3D přehrávání jsou vyžadovány displeje s podporou 3D funkcí a 3D brýle. Rovněž kompatibilní s jednovrstvými a dvouvrstvémi disky BD-R/RE.</p>	
	<p>DVD: Kompatibilní s disku DVD a disky DVD±R/RW vyrobenými pro komerční účely.</p>	
	<p>SACD: Stereo zvuk s vysokým rozlišením nebo zvuk ve více stopách. Poznámky: Některé disky SACD používají smíšené formáty s vrstvou CD a vrstvou DSD s vysokým rozlišením.</p>	
	<p>CD: Kompatibilní se standardními red-book disky CD a CD-R/RW.</p>	

## Skladování a údržba kompaktních disků

1. Udržujte kompaktní disky čisté a zabraňte poškrábání kompaktních disků nebo zanechání otisků prstů na kompaktních discích.
2. Držte kompaktní disk za jeho okraje a nedotýkejte se strany se záznamem.
3. Disky Blu-ray nahrávají data podle hustoty polarity a záznamová vrstva je velmi blízko povrchu kompaktního disku. Proto jsou disky blu-ray ve srovnání s disky DVD citlivější na prach a otisky prstů. Pokud narazíte při přehrávání na jakékoli problémy nebo pokud se na disku objeví skvrny, očistěte prosím disk čisticím hadříkem. Čistěte prosím disky pohybem od středu směrem ven podél polopřímky. Nečistěte je prosím kruhovými pohyby.
4. Nepoužívejte prosím spreje na čištění disků nebo roztoky, jako například benzen, ředidlo nebo antistatický sprej.
5. Nelepte prosím na kompaktní disky štítky nebo nálepky. Jinak se disk zkroučí nebo bude mít příliš velkou tloušťku. V důsledku toho se během přehrávání objeví problémy a disk se zasekne.
6. Nevystavujte kompaktní disky přímému slunečnímu světlu a nepokládejte je do blízkosti zdrojů tepla.
7. Nepoužívejte prosím následující kompaktní disky:
  - Kompaktní disky s lepidlem zanechaným nálepkami nebo štítky, protože se mohou uvnitř přehrávačů zaseknout;
  - Kompaktní disky, které jsou zkroucené nebo prasklé
  - Kompaktní disky nepravidelných tvarů, včetně kompaktních disků tvaru srdce nebo vizitky.



# Instalační příručka produktu

## Funkce na předním panelu

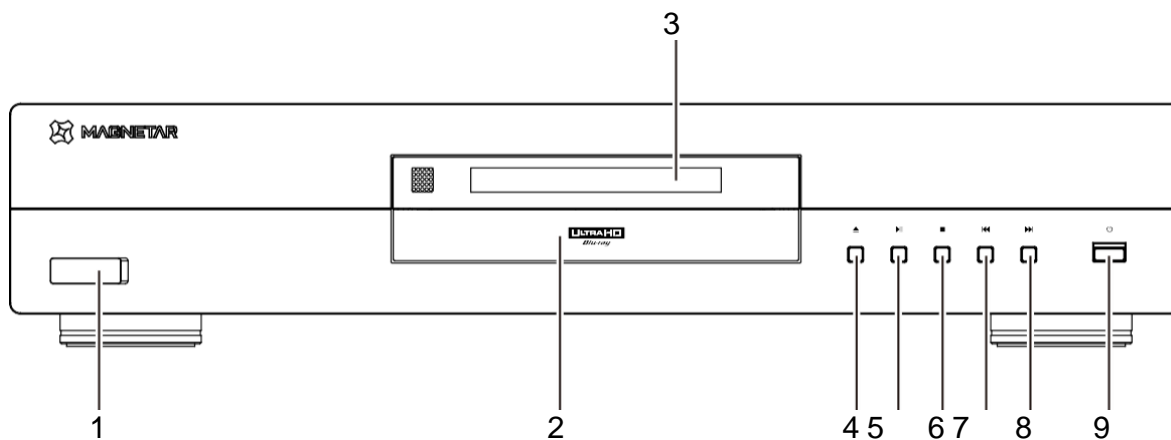

- |                      |                                  |                              |
|----------------------|----------------------------------|------------------------------|
| 1. Vstup USB         | 4. Open/Close (Otevřít/Uzavřít)  | 7. Previous (Předchozí)      |
| 2. Disková mechanika | 5. Play/Pause (Přehrávání/Pauza) | 8. Next (Další)              |
| 3. Okno displeje     | 6. Stop (Zastavení)              | 9. Tlačítko Power (Napájení) |

## Okno displeje na předním panelu

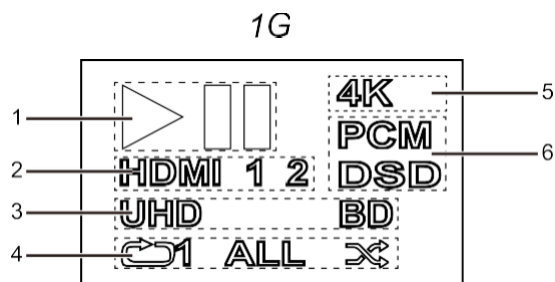
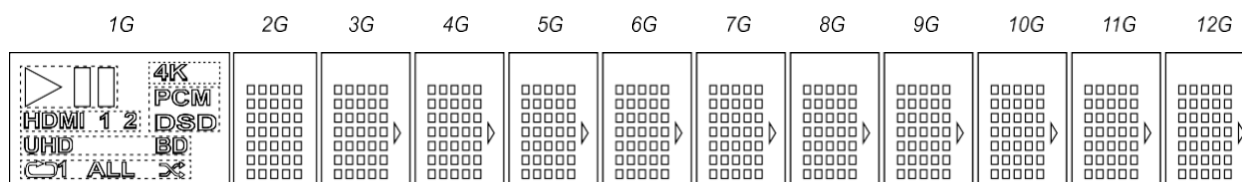

1. Stav přehrávání.
2. Stav HDMI připojení.
3. Informace o disku.
4. Režim přehrávání.
5. HDMI výstup s 4K rozlišením
6. Režim digitálního audio výstupu.
7. 2G–12G hlavní zóna displeje.

## Porty na zadním panelu

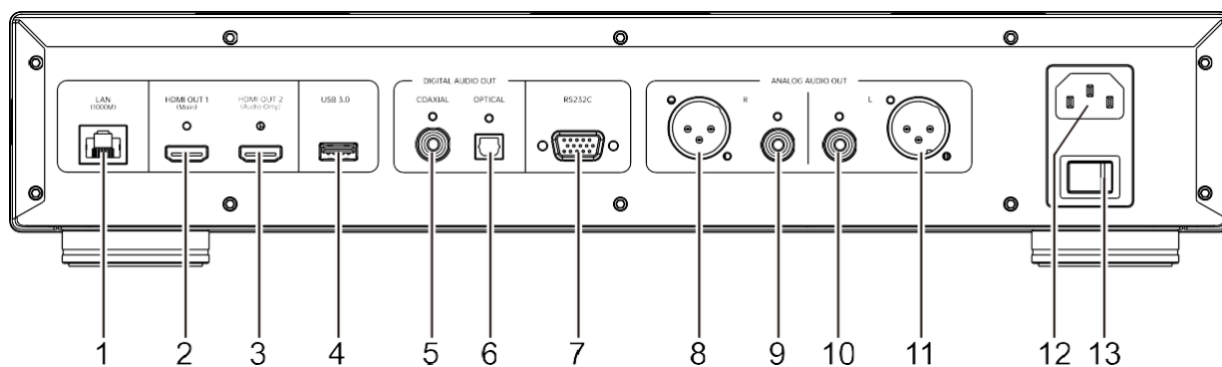

- |                               |                                      |                                   |
|-------------------------------|--------------------------------------|-----------------------------------|
| 1. Port Ethernet LAN          | 2. HDMI výstup (hlavní)              | 3. HDMI výstup (pouze zvuk)       |
| 4. Port USB 3.0               | 5. Koaxiální digitální audio výstup  | 6. Optický digitální audio výstup |
| 7. Sériové ovládání RS-232C   | 8/11. Symetrický stereo audio výstup | 9/10. Stereo audio výstup         |
| 12. Vstup střídavého napájení | 13. Vypínač napájení                 |                                   |

## Popis dálkového ovladače

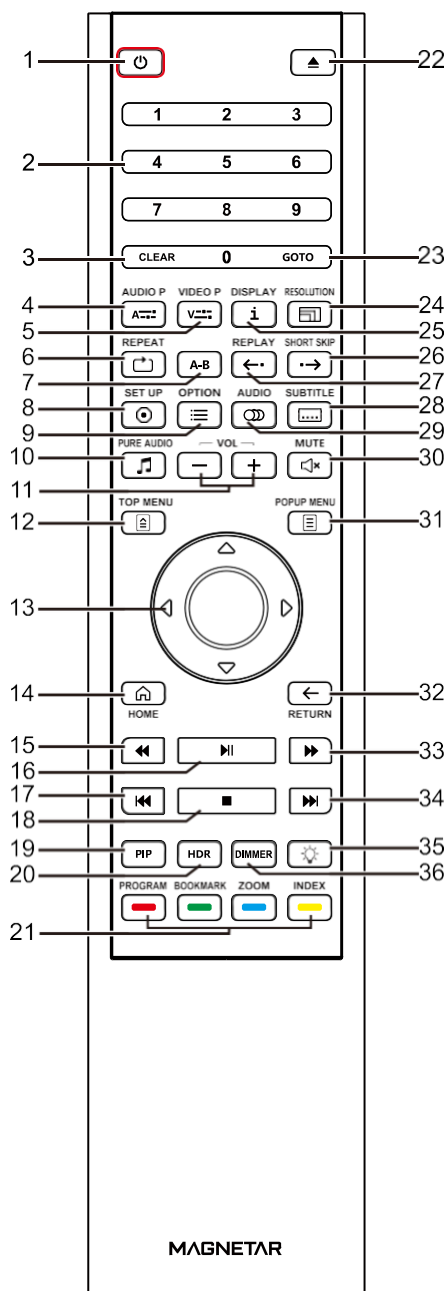

1. Power (Napájení): Přepínání mezi pohotovostním režimem a zapnutím
2. Numerická tlačítka: Zadávání numerických hodnot
3. Clear (Smazat): Mazání numerických vstupů
4. Audio adjustment (Úprava zvuku): Jemné ladění parametrů audio výstupu
5. Image adjustment (Úprava obrazu): Jemné ladění parametrů obrazového výstupu
6. Repeat (Opakování): Opakované přehrávání
7. A-B repeat (Opakování A-B): Opakované přehrávání vybraného úseku
8. Setup (Nastavení): Otevření menu nastavení přehrávače
9. Option (Možnosti): Zobrazení menu aktuálních možností
10. Pure tone (Čistý tón): Vypnutí HDMI video výstupu
11. Volume +/- (Hlasitost +/-): Zvýšení/snížení hlasitosti
12. Disc menu (Menu disku): Zobrazení menu disků blu-ray nebo menu titulu na discích DVD
13. Směrové tlačítka: Volba navigace v menu
14. Homepage (Domovská stránka): Návrat do hlavního menu
15. Fast backward (Rychle dozadu): Rychlé přehrávání dozadu
16. Play/Pause (Přehrávání/Pauza): Spuštění/pozastavení přehrávání
17. Previous (Předchozí): Skok na předchozí
18. Stop (Zastavení): Zastavení přehrávání
19. Picture-in-picture (Obraz v obraze)
20. HDR (Vysoký dynamický rozsah): Výběr výstupního režimu pro vysoký dynamický rozsah
21. Barevná tlačítka: Funkce se mění podle obsahu
22. OPEN (Otevřít): Otevření/uzavření diskové mechaniky
23. Search (Vyhledat): Skok na konkrétní místo a spuštění přehrávání
24. Resolution (Rozlišení): Přepnutí rozlišení HDMI výstupu
25. Information (Informace): Zobrazení/skrytí informací zobrazených na obrazovce
26. Shot skip (Přeskočení snímku): Skok na časový bod o 30 s dopředu při přehrávání
27. Replay (Znovu přehrát): Skok na časový bod o 10 s dozadu při přehrávání.
28. Subtitle (Titulky): Výběr jazyka titulků
29. Audio (Zvuk): Změna jazyka zvuku nebo zvukového kanálu
30. Mute (Ztlumit): Ztlumení zvuku
31. Pop-up menu (Kontextové menu): Zobrazení kontextového menu disku blu-ray nebo menu DVD
32. Return (Návrat): Návrat do předchozího menu
33. Fast-forward (Rychle dopředu): Rychlé přehrávání dopředu
34. Next (Další): Skok na další
35. Backlight (Podsvícení): Zapnutí/vypnutí podsvícení tlačítek dálkového ovladače
36. Light modulation (Změna jasu): Změna jasu displeje na předním panelu

### Poznámky

Pokud není funkce po stisknutí příslušného tlačítka k dispozici, zobrazí se na obrazovce přeškrtnutý kruh:

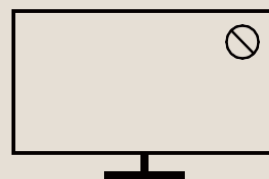

## Instalace baterií

1. Otevřete víko
2. Vložte dovnitř baterie  
Vyrovnajte anodu (+) a katodu (-) baterie podle obrázku v prostoru pro baterie.
3. Uzavřete víko

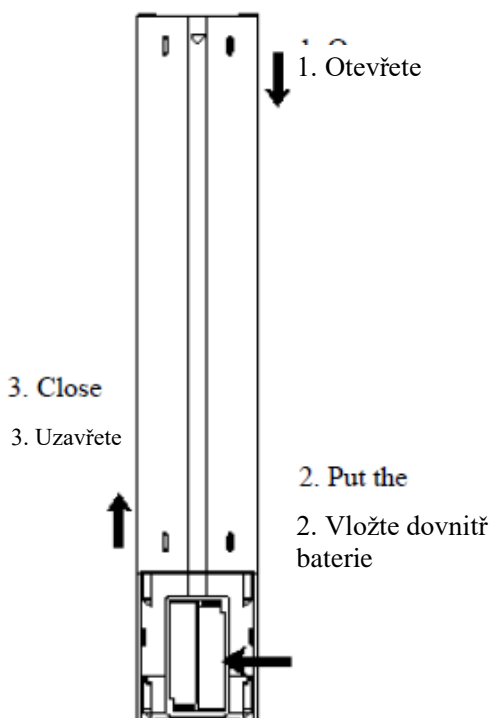

## Používání dálkového ovladače

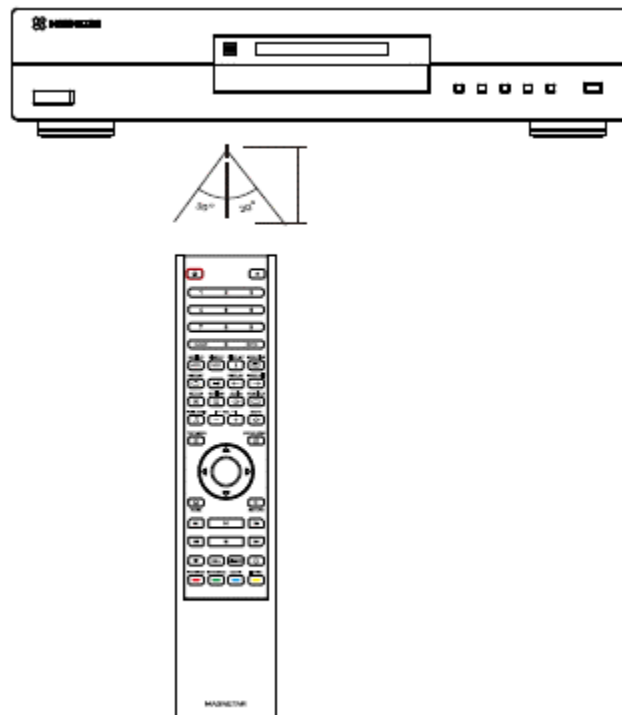

## Upozornění

- Dávejte pozor, aby vám dálkový ovladač nespadol na zem a nenechávejte jej ve vlhkém prostředí.
- Nevystavujte přední snímač dálkového ovládání přímému slunečnímu světlu nebo jiným zdrojům světla vysoké intenzity.
- Když jsou baterie vybité, nebude ovládání dálkovým ovladačem správně fungovat. Vyměňte prosím co nejdříve baterie.
- Pokud nebudete dálkový ovladač delší dobu používat, vyjměte z něj prosím baterie.
- Používejte prosím baterie správně, aby nedošlo k úniku elektrolytu a korozi. Nenechávejte dlouhodobě baterie na přímém slunečním světle nebo v místech s vysokou teplotou.
- Nezahřívejte baterie a nepokládejte je do blízkosti ohně. Nekombinujte staré baterie s novými. Nekombinujte různé typy baterií.
- Baterie nenabíjejte.
- V případě úniku elektrolytu se nedotýkejte elektrolytu rukama. Vyčistěte prosím úplně elektrolyt z prostoru pro baterie a vložte nové baterie.

# Běžné způsoby připojení

## Připojení k A/V přijímači přes HDMI

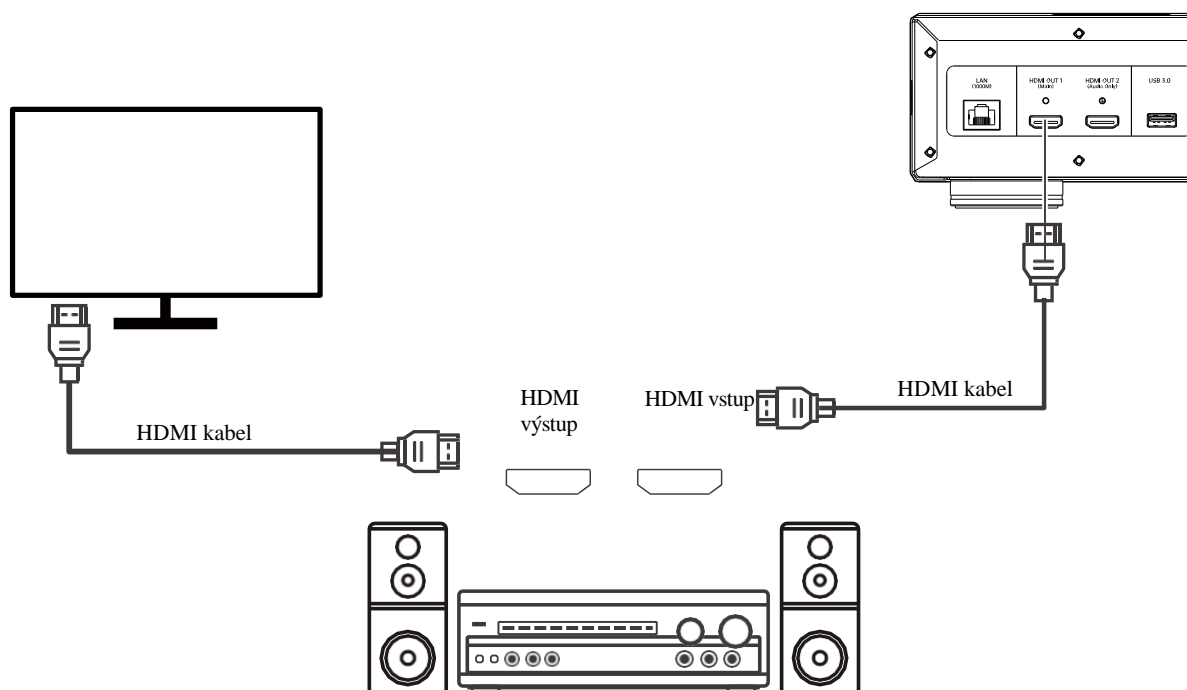

- Pokud má váš přijímač funkce HDMI a podporuje 4K HDR přenos videa, stačí jen připojit port HDMI OUT (hlavní) přehrávače k zesilovači pomocí HDMI kabelu a spustit HDMI přenos videa na zesilovači (další informace najdete v uživatelské příručce přijímačů). Obecně bývají zesilovače vybaveny HDMI výstupem a lze je připojit k zobrazovacímu zařízení pro přenos video signálů.
- Některé zesilovače mají porty HDMI 2.0 i HDMI 1.4. Pro normální sledování 4K obsahu prosím připojte tento produkt k vstupním portům 4K UHD televizoru, které jsou kompatibilní s HDMI 2.0 a HDCP 2.2.

### Poznámky

- HDMI (multimediální rozhraní s vysokým rozlišením) dokáže současně přenášet audio a video signál z přehrávače do zobrazovacího zařízení. Uvědomte si však prosím, že standardy HDMI se neustále vylepšují, takže se mohou objevit problémy s kompatibilitou. Zesilovač musí být kompatibilní s HDMI audio vstupy. Některé zesilovače poskytují HDMI pouze pro přepínání video signálu. Pokud nemá zesilovač žádnou funkci pro audio vstup, podívejte se prosím na jiné příslušné způsoby připojení uvedené níže.
- U disků blu-ray doporučujeme používat zesilovače s dekodovacími funkcemi Dolby TrueHD a DTS-HD Master Audio, které jsou kompatibilní s HDMI v1.4.
- U disků 4K blu-ray prosím používejte zesilovače kompatibilní s HDMI 2.0 a HDCP 2.2 nebo vyššími verzemi. Pro sledování 4K UHD videí doporučujeme používat vysoce kvalitní vysokorychlostní (18 Gb/s) HDMI kabel.
- Mezi formáty podporované tímto produktem patří nejnovější objektivě orientovaný prostorový zvuk od zdrojových kódů až po dekodovací formáty, včetně Dolby Atmos a DTS:X.
- Zkontrolujte prosím specifikace vašich zesilovačů, abyste se ujistili, že splňují tyto požadavky.

## Připojení k televizoru přes HDMI



- Pomocí HDMI kabelu připojte port HDMI OUT (hlavní) přehrávače k televizoru. Při tomto připojení se pomocí kabelu současně přenášejí čisté digitální video a audio signály.
- Pro normální přehrávání 4K UHD obsahu prosím připojte port HDMI OUT (hlavní) přehrávače k 4K UHD televizoru kompatibilnímu s HDMI 2.0 a HDCP2.2.

### Poznámky

- U tohoto připojení vystupuje zvuk pomocí reproduktoru televizoru. Pro nejlepší kvalitu zvuku doporučujeme přenos zvuku z tohoto produktu do A/V zesilovače s reprosoustavou.
- Používejte prosím 4K televizor kompatibilní s HDMI 2.0 a HDCP 2.2, abyste zajistili normální sledování disků 4K blu-ray a dalšího 4K obsahu v 4K rozlišení.
- Pro sledování HDR obsahu prosím použijte HDR (obraz s vysokým dynamickým rozsahem) televizor.
- Pro připojení prosím použijte vysokorychlostní (18 Gb/s) HDMI kabel, abyste umožnili sledování 4K 60Hz videí.
- Nepřipojujte prosím k televizoru výstup HDMI OUT (pouze zvuk).

## Připojení k televizoru a A/V přijímači přes duální HDMI

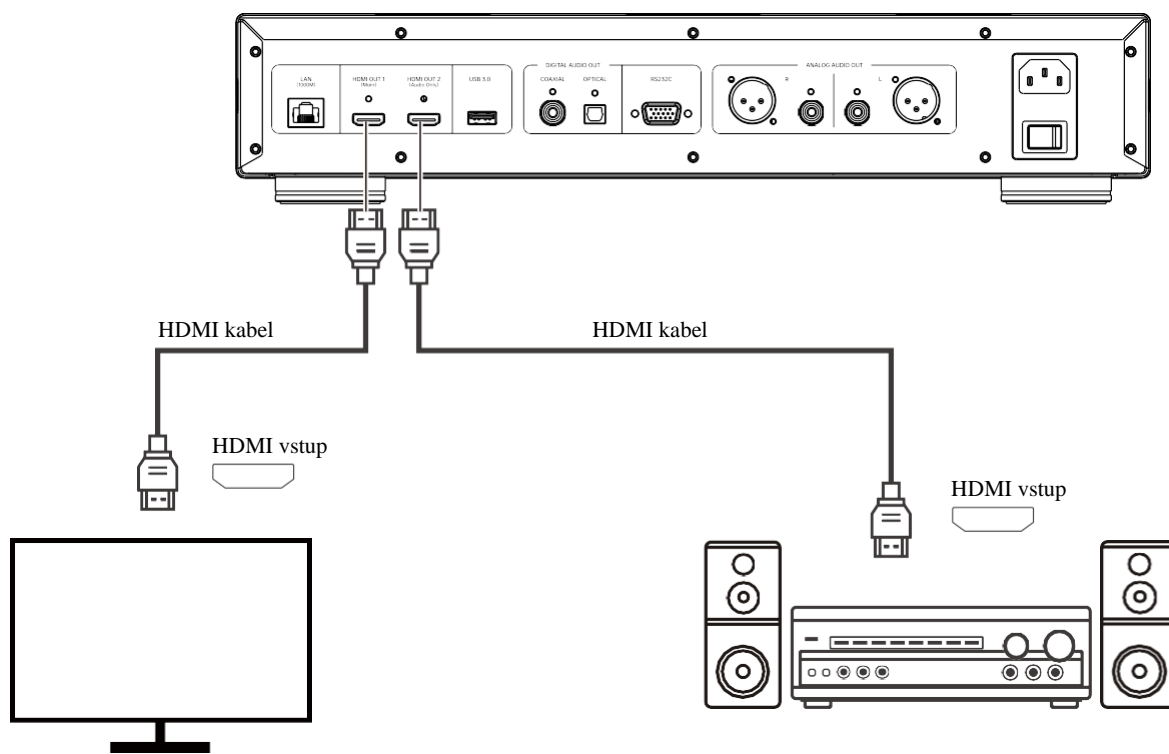

- „Duální HDMI připojení“ tohoto produktu nezaručuje pouze zvuk s vysokým datovým tokem, ale rovněž nejvyšší kvalitu a rozlišení obrazu. Port HDMI OUT (hlavní) můžete připojit k televizoru pomocí HDMI kabelu a port HDMI OUT (pouze zvuk) k zesilovači pomocí dalšího HDMI kabelu.
- Pokud má vaše zobrazovací zařízení funkce 3D nebo 4K obrazu, ale váš zesilovač tyto funkce nemá, doporučujeme tento způsob konfigurace. Pak lze video signály (3D nebo 4K obraz) přímo odesílat do televizoru a audio signály budou odesílány do zesilovače.

### Poznámky

- Podívejte se prosím na pokyny k HDMI připojení.
- Pokud váš přijímač nepodporuje HDMI audio vstup, zkuste prosím jiná připojení.

## Připojení k stereo systému přes RCA

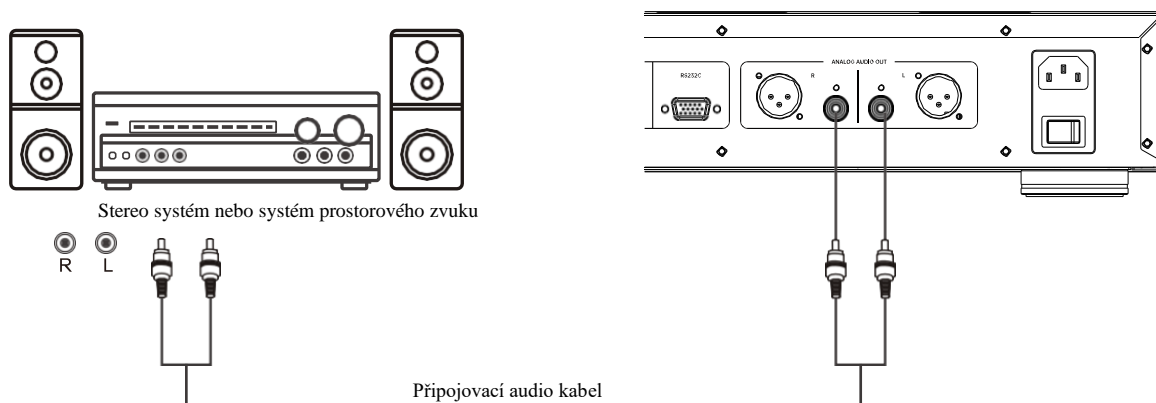

- Pokud má váš zvukový systém pouze port stereo vstupu nebo pokud chcete připojit váš systém prostorového zvuku k nezávislému stereo systému navíc k portu HDMI, portu optického nebo koaxiálního výstupu, můžete připojit váš systém k nezávislému portu STEREO AUDIO OUT (Stereo audio výstup) na tomto přehrávači.
- Tento produkt má dvě skupiny portů stereo audio výstupu: RCA a symetrický XLR.
- Dávejte přednost XLR, protože z hlediska potlačení šumu a integrity signálu překonává RCA.

### Poznámky

- Nezávislé porty stereo výstupu budou u zdrojových zvukových signálů s více stopami automaticky snižovat počet kanálů (down mix) na stereo signály, ale nezávislý stereo výstup nebude snižováním počtu kanálů nebo nastavením v menu > možnosti dalšího nastavení reprosoustav v sekci zpracování zvuku ovlivněn.



## Připojení k stereo systému pomocí XLR symetrického audio kabelu

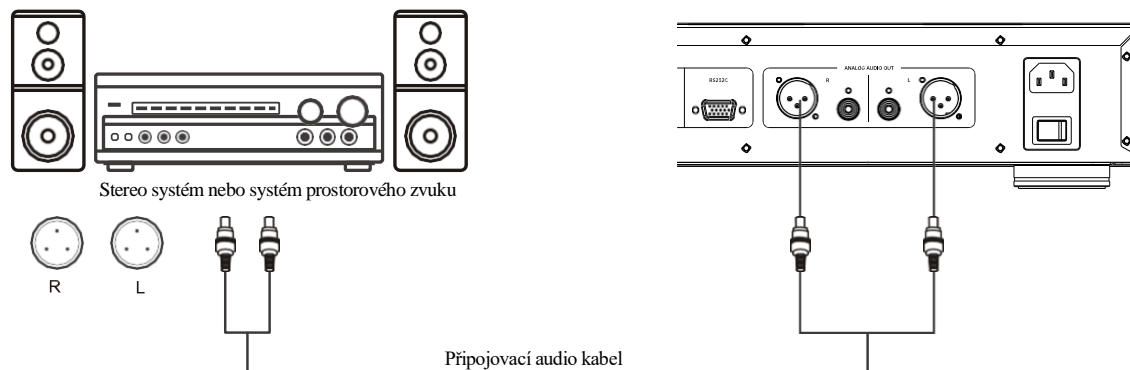

- XLR BALANCED STEREO AUDIO OUT (XLR symetrický stereo audio výstup) můžete rovněž připojit k stereo systému. Použijte prosím XLR3 symetrický audio kabel; port XLR tohoto přehrávače je zástrčková svorka.

### Poznámky

- XLR BALANCED STEREO AUDIO OUT (XLR symetrický stereo audio výstup) je běžně používán u speciálních elektronických audio zařízení, včetně vysoce kvalitních mikrofonů a kabelů spojících zařízení.
- Tento produkt používá port XLR (jak je uvedeno na následujícím obrázku) a přenáší pár rozdílových signálů (kladné/záporné signály). Obvody na zadním konci (back-end) mohou rušit šумы ve společném režimu (common mode) a zvyšovat integritu originálních signálů porovnáním napěťových rozdílů mezi tímto párem

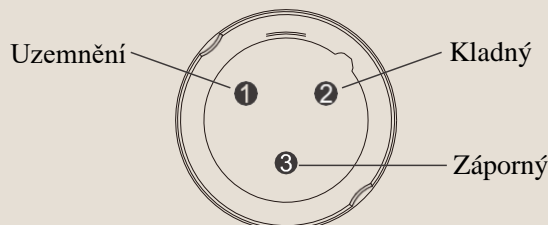

Tento produkt používá zástrčkovou svorku XLR

## Připojení k zesilovači přes S/PDIF (optický/koaxiální)

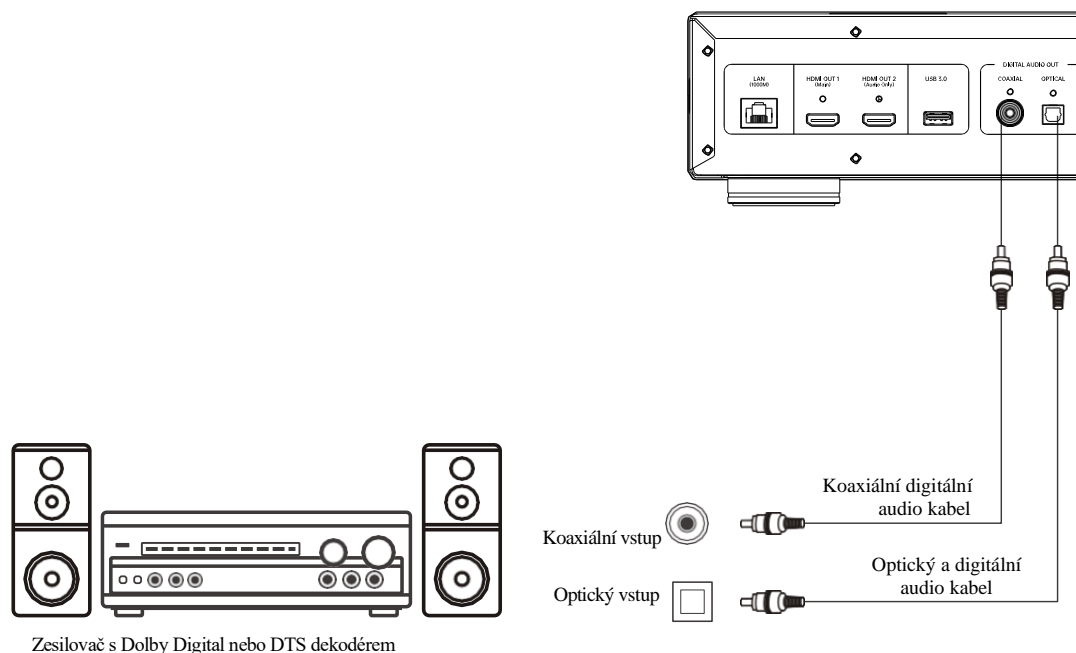

- Připojte prosím optický nebo koaxiální audio výstup k příslušné výstupní svorce A/V zesilovače pomocí 75Ω koaxiálního digitálního audio kabelu nebo S/PDIF optického/digitálního audio kabelu se zástrčkou RCA.

### Poznámky

- Z důvodu omezení šířky pásma nelze zvuk s vysokým rozlišením, jako například Dolby Digital Plus, Dolby TrueHD, DTS-HD High Resolution a DTS-HD Master Audio, odesílat přes koaxiální kabel nebo kabel s optickými vlákny. Výše zmíněné zvukové stopy budou nahrazeny verzemi s nižším rozlišením. Použijte prosím pro připojení vašeho zesilovače podporujícího HDMI audio vstupy port HDMI, aby se zvuk s vysokým rozlišením přenášel nejlepším možným formátem. Jinak použijte analogový výstup s více stopami.
- Z důvodu omezení autorských práv nelze SACD zvuk přenášet koaxiálním nebo optickým/digitálním audio výstupem. Abyste si mohli užívat SACD, vyberte prosím HDMI nebo analogové připojení zvuku.
- Z důvodu omezení autorských práv a šířky pásma nelze zvuk s vysokým rozlišením na discích DVD-Audio přenášet koaxiálními nebo optickými a digitálními audio výstupy. Abyste si mohli užívat disky DVD-Audio s vysokým rozlišením, vyberte prosím HDMI nebo analogové připojení zvuku.

## Připojení k internetu

Tento produkt podporuje přehrávání zvuku, videí a fotografií prostřednictvím domácí sítě. Tato možnost podporuje NFS, DLNA a SAMBA/CIFS. Tento produkt rovněž podporuje BD-Live obsah dostupný u některých disků blu-ray. BD-Live nabízí další obsah ke stažení a doplňující online interaktivní programy. BD-Live obsah je různý podle disků a vydavatelů. Může obsahovat další titulky, komentáře, filmové upoutávky, hry a online chat. Chcete-li používat BD-Live přes internet, musíte tento přehrávač připojit k širokopásmovému internetu. Pokud nepotřebujete používat online streamovací média, není nutné připojovat BD-Live k internetu.

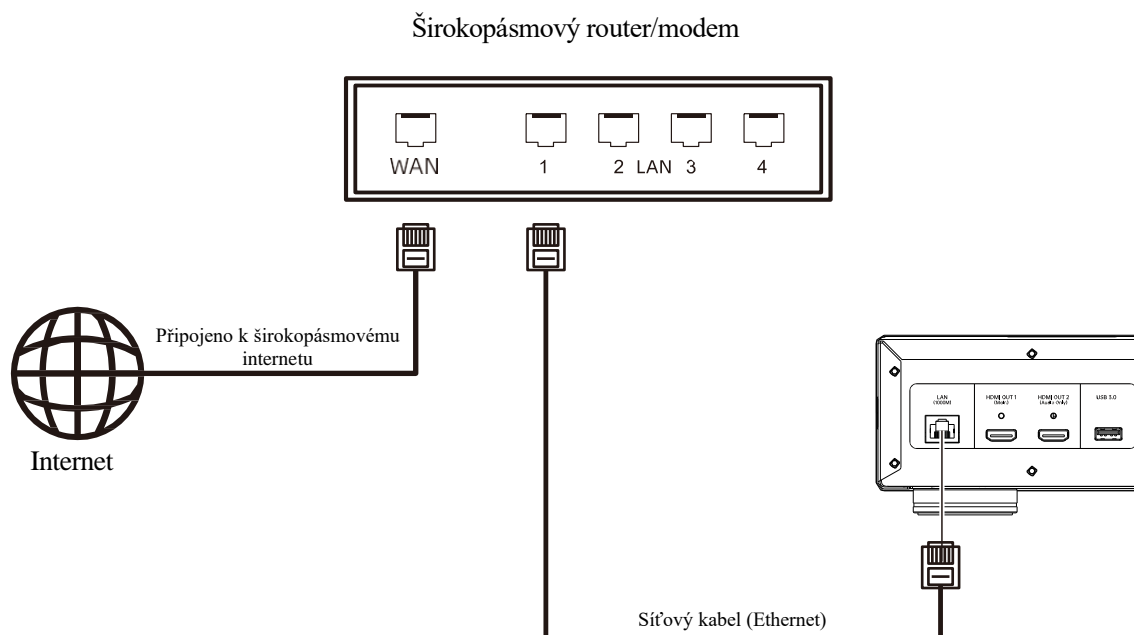

- Připojte jeden konec síťového kabelu (přímý kabel síť Ethernet kategorie 5/5E) k portu LAN na zadním panelu tohoto produktu.
- Připojte druhý konec síťového kabelu k portu LAN širokopásmového routeru nebo modemu.
- Po připojení tohoto přehrávače k širokopásmovému internetu může být nezbytné provést některé síťové konfigurace.
- Nastavení širokopásmového routeru nebo modemu najdete v příslušných pokynech nebo kontaktujte poskytovatele internetu.

### Poznámky

- Porty LAN tohoto přehrávače lze připojit pouze k portům síť Ethernet kompatibilním s 1000BASE-T, 100BASE-TX nebo 10BASE-T. Jejich připojení k jiným portům nebo rozhraním, jako například k telefonnímu rozhraní, způsobí poškození přehrávače.

## BD-Live



Tituly některých disků blu-ray obsahují funkce BD-Live (blu-ray interakce). BD-Live nabízí další obsah ke stažení a doplňující online interaktivní programy. BD-Live obsah se rovněž mění podle disků a vydavatelů. Může obsahovat další titulky, komentáře, filmové upoutávky, hry a online chat. Pouze přehrávač připojený k širokopásmovému internetu může přehrávat BD-Live obsah.

BD-Live obsah je reprezentován různými formami v závislosti na organizaci obsahu výrobcem. Například spuštění stahování BD-Live obsahu v okamžik spuštění přehrávání zpřístupní volbu BD-Live v hlavním menu disku. Zobrazí se připomenutí s dotazem na spuštění stahování a informace, pokud je vyžadována registrace členství nebo účtu. Užívejte si prosím BD-Live obsah na základě pokynů disku.

Rychlost stahování BD-Live obsahu závisí na rychlosti vašeho připojení k internetu a kapacitě serveru s BD-Live obsahem. Pokud se vám zdá stahování pomalé nebo přehrávání přerušované, měli byste přehrávat pouze obsah disku bez používání funkce BD-Live, nebo to zkusit znovu někdy jindy. Při použití funkce BD-Live bude ID vašeho přehrávače, kompaktní disk a IP (internetový protokol) adresa odeslána pomocí internetu poskytovateli obsahu. Obecně se neodesílají žádné informace o osobní identitě. Ve skutečnosti ale existují některé technologie, které spojí vaši IP adresu s některými geografickými oblastmi nebo poskytovateli služeb. Proto je schopen váš poskytovatel internetových služeb zjistit, kdo používá určitou IP adresu. Pokud poskytovatel BD-Live obsahu vyžaduje vaše přihlášení pomocí členství nebo účtu, bude schopen získat informace o vašem členství nebo účtu. Ověřte si prosím u vašeho poskytovatele internetových služeb a poskytovatele BD-Live obsahu jejich zásady ochrany soukromí.

Přístup k BD-Live síti můžete omezit pomocí menu nastavení tohoto přehrávače.

# Základní ovládání

## Přehrávání disku

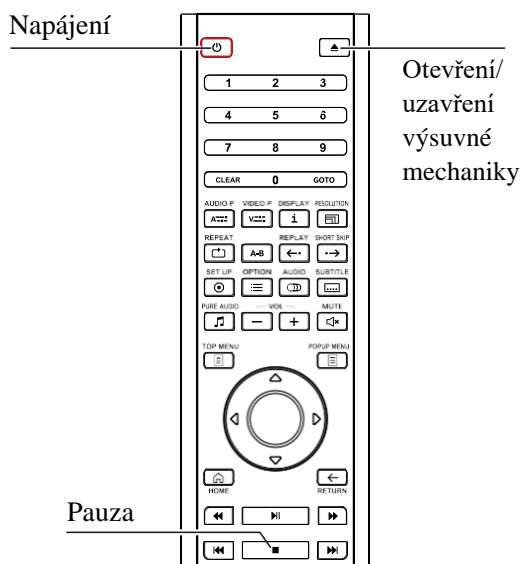

1. Zapněte přehrávač stisknutím **tlačítka napájení**.
2. Stiskněte **tlačítko otevření/uzavření výsuvné mechaniky**. Pak se výsuvná mechanika disku vysune.
3. Vložte disk stranou s potiskem nahoru a stranou se záznamem dolů.



4. Stiskněte **tlačítko otevření/uzavření výsuvné mechaniky** pro zasunutí disku.
5. Přehrávač přečte z disku informace a spustí přehrávání.
6. V závislosti na obsahu disku se může zobrazit menu nebo navigační rozhraní. Vyberte prosím obsah pro přehrávání stisknutím **směrového tlačítka a tlačítka OK**.
7. Pro zastavení přehrávání stiskněte **tlačítko zastavení**.
8. Pro vypnutí přehrávače stiskněte **tlačítko napájení**.

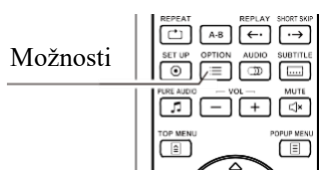

1. Během navigace a přehrávání dokumentu média stiskněte tlačítko **OPTION** na dálkovém ovladači pro otevření menu možností.
2. Po zobrazení menu možností stiskněte **tlačítko nahoru/dolů** na dálkovém ovladači pro označení konkrétních možností. Pak stiskněte **tlačítko OK** pro potvrzení.

## Menu možností

Možnosti se liší podle typu obsahu. Možnosti a příslušné funkce jsou shrnuty níže:

### Při přehrávání video disků (DVD, BD) a video dokumentů:

- Nastavení titulků: Výběr požadovaných jazyků titulků z dostupných titulků.
- Nastavení stopy: Výběr požadovaných zvukových stop z dostupných možností.
- Opakované přehrávání: Opakování úseků, titulů nebo celého disku.
- Úprava obrazu: Zobrazení menu pro úpravu obrazu.

### Při přehrávání audio disků (CD, SACD) a hudebních dokumentů:

- Programové přehrávání: Přehrávání skladeb na základě nastaveného pořadí priorit (k dispozici pouze při přehrávání disků CD).
- Opakované přehrávání: Opakované přehrávání aktuální skladby nebo všech skladeb.
- Neuspořádané a náhodné přehrávání: Zapnutí neuspořádaného a náhodného režimu.

### Při přehrávání dokumentů obrázků:

- Neuspořádané a náhodné přehrávání: Zapnutí/vypnutí neuspořádaného a náhodného režimu přehrávání;
- Způsob přepínání: Změna způsobu přehrávání snímků.



## Pauza a přehrávání po jednotlivých snímcích

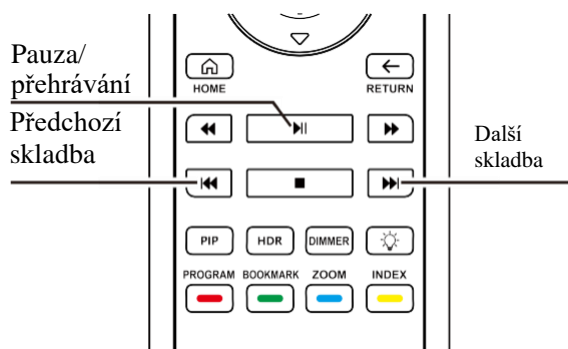

1. Přehrávání můžete pozastavit stisknutím **tlačítka pauzy/přehrávání** během přehrávání. V tomto režimu se na TV obrazovce zobrazí ikona pauzy.
2. Když je disk DVD nebo disk blu-ray v režimu pauzy, stiskněte tlačítko **předchozí skladby** nebo **další skladby**, aby se obraz videa přehrával dopředu nebo dozadu po jednotlivých snímcích.

## Menu disku Blu-ray

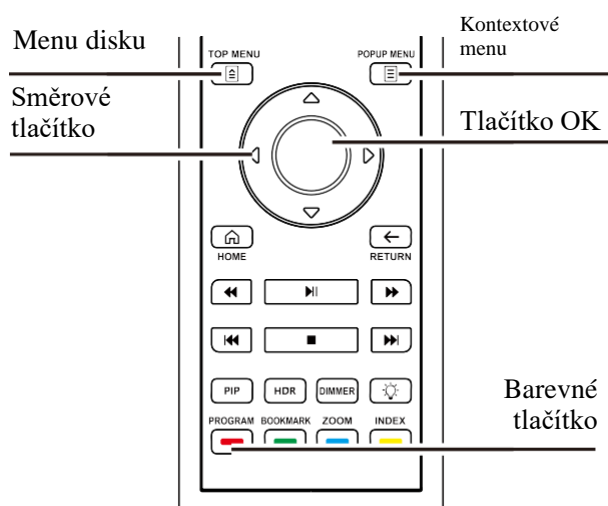

1. Menu disku blu-ray se obvykle skládá z menu disku a kontextového menu. Menu disku se obvykle zobrazuje za náhledem a informacemi o autorských právech po spuštění přehrávání přehrávačem. Kontextové menu se může zobrazit v průběhu přehrávání filmu, který nemusí být pozastaven.
2. Během přehrávání stiskněte **tlačítko menu disku** pro otevření menu disku a stiskněte **tlačítko kontextového menu** pro otevření kontextového menu.
3. Procházejte menu pomocí **směrového tlačítka**. Pak stiskněte tlačítko **OK** pro potvrzení vaší volby.
4. V některých menu se používají barevná tlačítka. Stisknutím příslušného **barevného tlačítka** na dálkovém ovladači můžete vybírat funkce menu.

## Ovládání zvuku

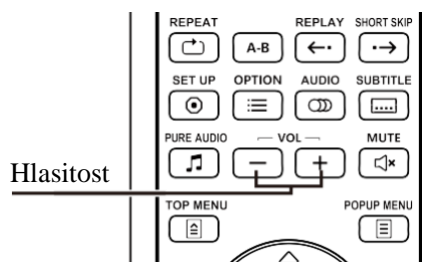

1. Zvuk lze ovládat pomocí tlačítek **VOL +/-** na dálkovém ovladači. Doporučujeme nastavit zvuk přehrávače stejně jako u dalších zdrojů informací (např. TV programy nebo videorekordér). Stiskněte tlačítko **VOL +** pro zvýšení hlasitosti zvuku. Stiskněte tlačítko **VOL-** pro snížení hlasitosti zvuku.

## Ztlumení zvuku

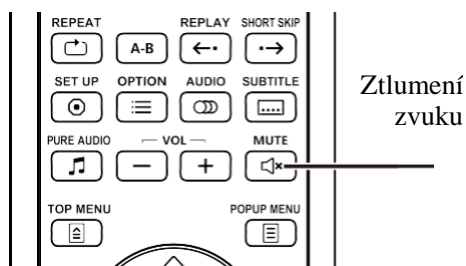

1. Po stisknutí tlačítka **MUTE** na dálkovém ovladači během přehrávání se vypne audio výstup a na TV obrazovce se zobrazí ikona ztlumení zvuku.
2. Po dalším stisknutí tlačítka **MUTE** se audio výstup obnoví.

## Výběr stopy

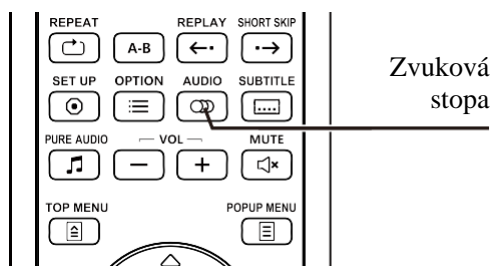

1. Během přehrávání stiskněte **tlačítko stopy** na dálkovém ovladači a vyberte stopu.
2. Opakovaným stisknutím **tlačítka stopy** nebo **tlačítka nahoru/dolů** vyberte dostupnou stopu.

### Poznámky

- Dostupné stopy se u jednotlivých disků liší. U některých disků DVD-Audio lze stopy vybrat pomocí tlačítka stopy. U jiných disků musí stopy vybrat uživatelé v menu nastavení zvuku. U vícenásobných stop a při stereo přehrávání disku SACD lze tlačítko stopy stisknout mezi těmito dvěma režimy.

## Výběr titulků

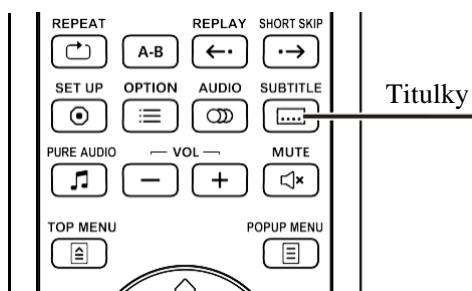

1. Během přehrávání disků DVD, disků blu-ray nebo jiných video programů s titulky vyberte stisknutím **tlačítka titulků** na dálkovém ovladači požadované titulky.
2. Opakovaným stisknutím **tlačítka titulků** nebo **tlačítka nahoru/dolů** vyberte dostupné titulky.



# Pokročilé ovládání

## Opakované přehrávání

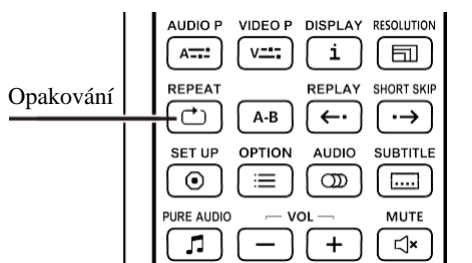

1. Pro opakování disku, skladby, titulu nebo úseku stiskněte tlačítko **opakování** na dálkovém ovladači.
2. Kdykoli stisknete tlačítko **opakování**, přepne se postupně režim opakování.

## Opakování vybraného úseku

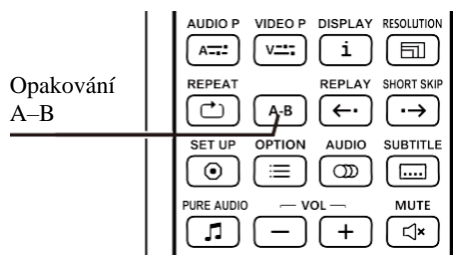

**Pro opakované přehrávání určitého úseku prosím postupujte následovně:**

1. Během normálního přehrávání stiskněte v požadovaném počátečním bodě tlačítko **AB** na dálkovém ovladači pro nastavení opakovaného přehrávání. Pak se na TV obrazovce zobrazí „A-“.
2. Během přehrávání stiskněte v požadovaném koncovém bodě (bod B) znovu tlačítko **AB**. Pak bude přehrávač opakovaně přehrávat označený úsek (A-B) a na TV obrazovce se zobrazí „A-B“.
3. Po třetím stisknutí tlačítka **AB** se obnoví normální přehrávání.

### Poznámky

- Některé formáty disků nebo obsah nemusí tuto funkci podporovat. Opakované přehrávání může být u některých disků blu-ray zakázáno.

## Režim čistého zvuku (Pure Audio)

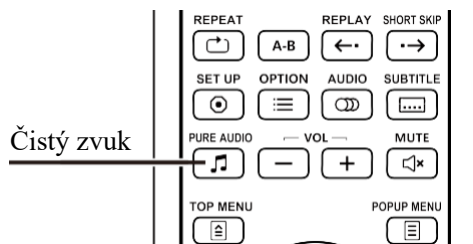

V režimu čistého zvuku je jakékoli potencionální rušení mezi video a audio signály sníženo vypnutím zpracování a výstupu video signálu.

1. Stiskněte **tlačítko čistého zvuku** na dálkovém ovladači pro zobrazení „pure on“ (čistý režim aktivován) na obrazovce displeje. V tomto okamžiku se přehrávač přepne do režimu čistého zvuku a vypne příslušným způsobem video výstup.
2. Stiskněte znovu **tlačítko čistého zvuku** pro zobrazení „pure off“ (čistý režim deaktivován) na obrazovce displeje. V tom okamžiku je obnoven normální video výstup a režim čistého zvuku je zrušen.

### Poznámky

- HDMI současně přenáší zvuk i obraz, takže video signály HDMI nelze úplně vypnout. Namísto toho se zobrazí černá obrazovka a lze tak minimalizovat potenciální rušení.

## Změna velikosti a poměru stran obrazu

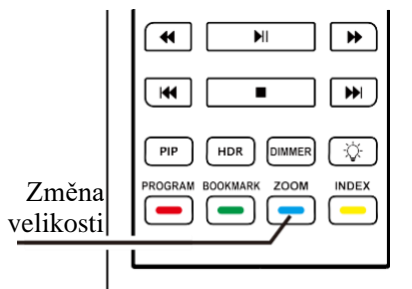

Tato funkce se používá pro zvětšení nebo zmenšení snímků obrazu.

Stiskněte **tlačítko změny velikosti** na dálkovém ovladači pro změnu úrovně zvětšení/zmenšení.

Kdykoli stisknete tlačítko **změny velikosti**, přepne se příslušným způsobem úroveň zvětšení/zmenšení.

Můžete si vybrat z následujících úrovní zvětšení/zmenšení:

1:1 (žádná změna velikosti), 2×, 3×, 4×, 1/2×, 1/3×, 1/4×

## Paměť a automatické pokračování

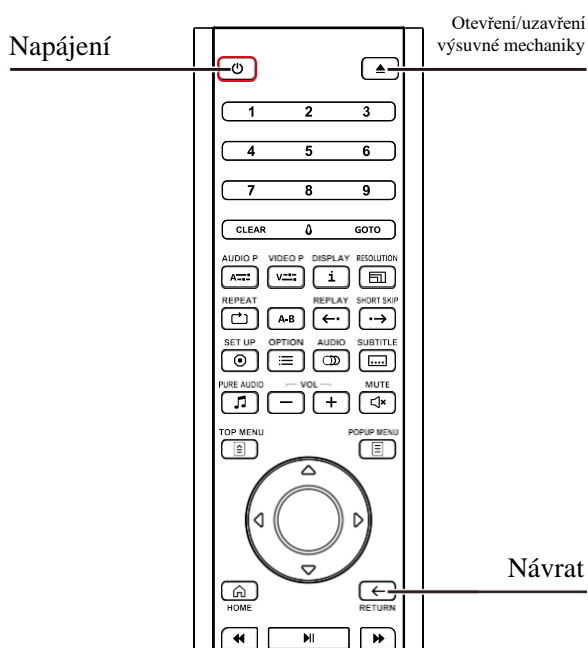

1. V okamžiku pozastavení přehrávání si přehrávač automaticky zapamatuje aktuální pozici. Při otevření výsuvné mechaniky nebo zapnutí/vypnutí přehrávače si přehrávač uloží místo přehrávání.
2. I když je zařízení vypnuto nebo vyměněn disk, uložení místa přehrávání do paměti zůstane zachováno.
3. Při přehrávání disku s paměťovým záznamem přehrávač zjistí místo posledního přehrávání disku a automaticky spustí přehrávání od tohoto uloženého místa. Pokud pokračování automatického přehrávání zrušíte, bude přehrávač přehrávat od začátku. Během zobrazení jakéhokoli připomenutí můžete stisknout tlačítko **RFT IRK**.
4. Tento přehrávač podporuje uložení místa přehrávání pro maximálně 5 disků. Po uložení 6. disku se nejstarší paměťový záznam přepíše.

### Poznámky

- Některé disky blu-ray nedisponují funkcemi pro přehrávání podle paměťových záznamů. Umožňují pouze přehrávání disku od začátku.

## Přehrávání podle čísel stop

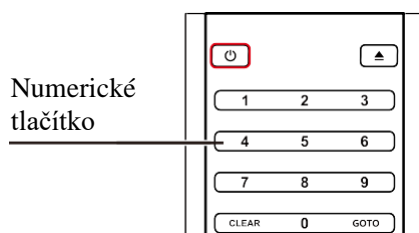

Během přehrávání disku můžete přímo skočit na určitou skladbu stisknutím **čísla** na dálkovém ovladači. Například:

- Chcete-li vybrat 7. skladbu, stiskněte prosím tlačítko [7].
- Chcete-li vybrat 16. skladbu, rychle a za sebou stiskněte tlačítko [1] a [6].

### Poznámky

- U některých disků DVD-Audio a blu-ray nelze přehrávané úseky přímo vybrat.

## Přehrávání souborů médií

Tento produkt podporuje kromě standardních formátů disků, jako například blu-ray, DVD, CD a SACD, rovněž přehrávání digitálních dokumentů médií. Můžete přehrávat datové disky (zapisovatelné disky CD, DVD nebo blu-ray), disky USB flash, pevné disky nebo síťová paměťová zařízení.

Z důvodu odlišností dokumentů médií, kódovacího softwaru a technologií nemůžeme zaručit kompatibilitu s jakýmkoli vašim originálním nebo staženým obsahem, avšak snažíme se poskytovat pro takový obsah maximální podporu.

## Přehrávání z paměťových USB zařízení

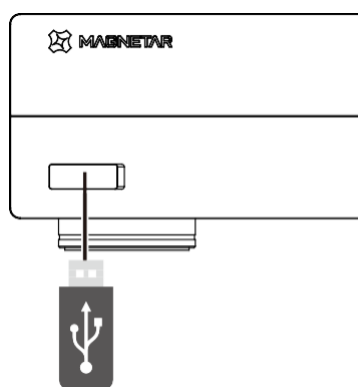

(USB 2.0)

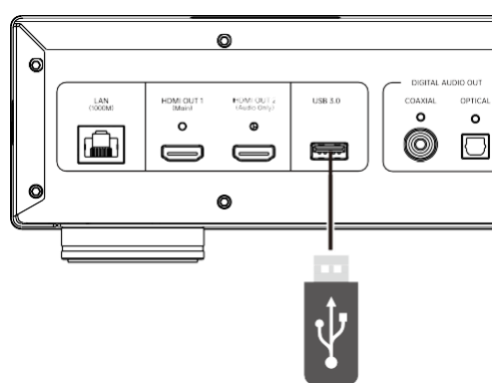

(USB 3.0)

Tento produkt má dva porty USB: jeden port USB 3.0 na zadním panelu a jeden port USB 2.0 na předním panelu. Paměťové USB zařízení můžete připojit ke kterémukoli z těchto portů USB.

Porty USB lze použít jako zdroj energie pro paměťová USB zařízení (maximálně 5 V, 500 mA). Tento zdroj energie je dostatečný pro většinu disků USB flash a čtečky paměťových karet, ale nemusí být dostatečný pro všechny paměťová USB.

Proto při použití disků USB flash doporučujeme použít externí zdroj energie. Port USB na předním panelu se používá pouze pro aktualizace a nesmí se používat pro dodávání energie do dalšího zařízení.

### Poznámky

- Tato funkce platí pouze pro paměťová USB zařízení. Tento typ zařízení je kompatibilní s většinou disků USB flash, mobilních pevných disků a čteček karet. U jiných zařízení (včetně MP3 přehrávačů, digitálních kamer a mobilních telefonů) se mohou objevit problémy s kompatibilitou.
- Všechna kompatibilní paměťová USB zařízení musí mít formát FAT, FAT32, exFAT a musí být kompatibilní s NTFS.
- Nekompatibilní paměťové USB zařízení mohou způsobit, že přehrávač přestane reagovat. V takovém případě vypněte zdroj energie a před opětovným zapnutím přehrávače paměťové USB zařízení odpojte.
- Přehrávač čte paměťová USB zařízení v režimu pouze pro čtení (read-only). Pro minimalizaci nebezpečí poškození dat doporučujeme odpojovat USB zařízení až po zastavení přehrávání.

## Hlavní menu

Tento produkt má k dispozici hlavní menu pro usnadnění prohlížení a přehrávání disků / zařízení USB flash a sdílení místních sítí. Hlavní menu je spouštěcím bodem pro přístup k dokumentům médií.

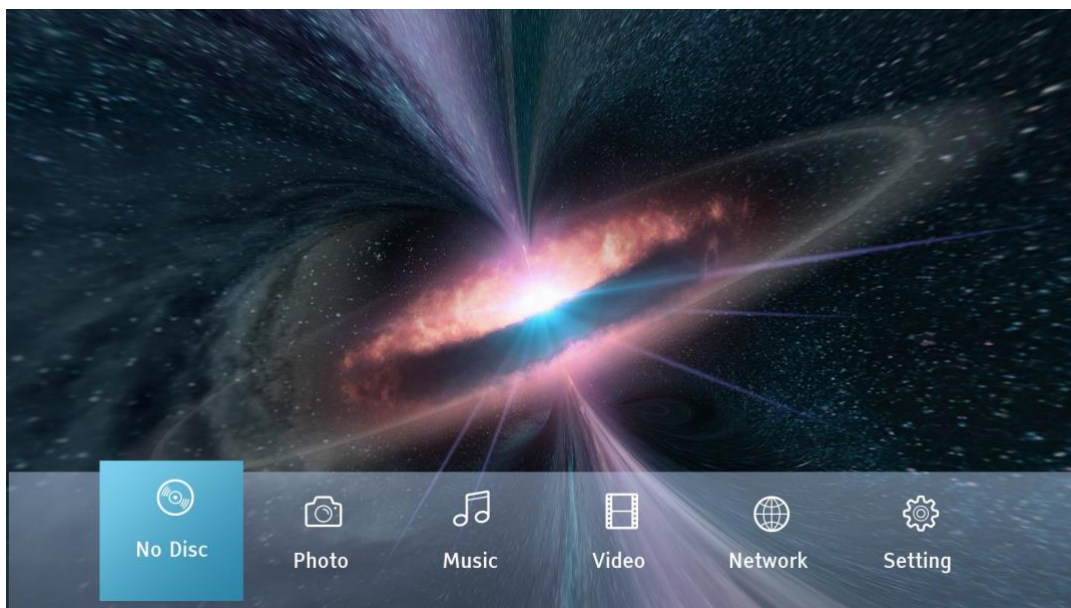

Main menu  
(Hlavní  
menu)

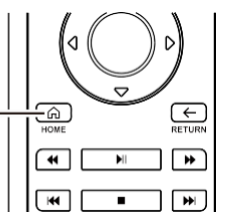

**Hlavní menu můžete zobrazit stisknutím tlačítka MAIN MENU na dálkovém ovladači. Momentálně je k dispozici 6 možností:**

- Vyberte kompaktní disk. Přehrávač pak spustí přehrávání vloženého disku.
- Bude vám umožněn přístup k příslušným typům dokumentů médií v připojených paměťových zařízeních a vložených datových discích s obrázky, hudbou a videi.
- Pomocí sítě a streamování médií můžete přehrávat zvuk, videa a obrázky z domácích mediálních serverů. Budete potřebovat hardware a software s příslušnými funkcemi.
- Nastavte menu nastavení, ze kterého lze vyvolat přehrávač.

## Přehrávání hudebních souborů

Pro přehrávání hudebních dokumentů z kompaktních disků nebo paměťových USB zařízení prosím vyberte v hlavním menu položku hudby. Pak se otevře prohlížeč dokumentů, který vám usnadní procházení dokumentů a souborů. Nejprve vyberte datový disk nebo paměťové zařízení obsahující hudební dokumenty. Načtení informací o médiu, seznamu souborů a hudebních dokumentů bude přehrávači chvíli trvat.

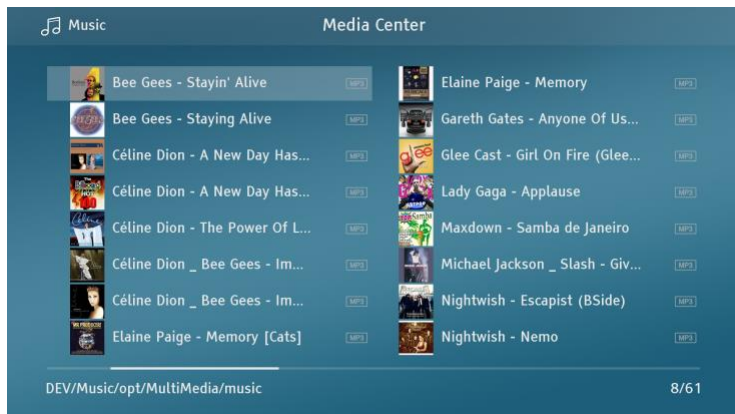

V prohlížeči hudby můžete provádět následující operace:

- Vybrat hudební dokument stisknutím tlačítka nahoru/dolů/doleva/doprava pro přesun kurzoru.
- Stisknout tlačítko **OK** pro přehrávání.

V rozhraní pro přehrávání se zobrazí následující informace:

- Zobrazení stavu přehrávání: přehrávání, pauza, skladba a čas.
- Zobrazení a úprava režimů přehrávání: neuspořádané přehrávání, náhodné přehrávání, opakování jedné skladby a opakování všech skladeb.
- Hudební informace.

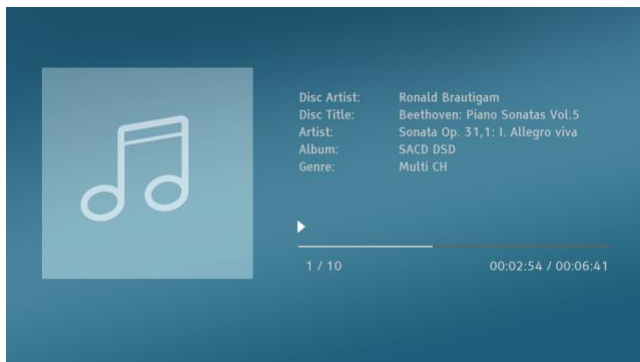

V rozhraní pro přehrávání lze provádět následující operace:

- Běžné ovládání přehrávání: **Přehrávání, zastavení, pauza, předchozí/další skladba, rychlé přehrávání dozadu a rychlé přehrávání dopředu.**
- Návrat do předchozího menu bez zastavení přehrávání hudby: Stiskněte **tlačítko návratu**. Zastavení přehrávání a návrat do prohlížeče: Stiskněte **tlačítko zastavení**.

## Přehrávání filmových souborů

Pro přehrávání video dokumentů z kompaktních disků nebo paměťových USB zařízení prosím vyberte v hlavním menu položku videa.

Pak se otevře prohlížeč dokumentů, který vám usnadní procházení dokumentů a souborů.

Nejprve vyberte datový disk nebo USB zařízení obsahující video dokumenty. Načtení informací o médiu, seznamu souborů a video dokumentů bude přehrávači chvíli trvat.



V prohlížeči videí lze provádět následující operace:

- Stiskněte **tlačítko nahoru/dolů/doleva/doprava** pro výběr video dokumentů přesunutím kurzoru.
- Po výběru video dokumentu stiskněte tlačítko **OK** pro spuštění přehrávání.

**Po spuštění přehrávání video dokumentu jsou k dispozici následující funkce pro ovládání přehrávání:**

- Po stisknutí **tlačítka zastavení** zastaví přehrávač přehrávání videa a zobrazí opět prohlížeč dokumentů.
- Stisknutím tlačítka možností vyberte titulky, zvuk apod.



## Prohlížení souborů fotografií

Pro přehrávání dokumentů obrázků z kompaktních disků nebo paměťových USB zařízení vyberte prosím v hlavním menu položku obrázků.

Pak se otevře prohlížeč dokumentů, který vám usnadní procházení dokumentů a souborů.

Nejprve vyberte datový disk nebo USB zařízení obsahující dokumenty obrázků. Načtení informací o médiu, seznamu souborů a dokumentů obrázků bude přehrávači chvíli trvat.



**V prohlížeči obrázků můžete provádět následující operace:**

- Chcete-li vybrat dokumenty obrázků, stiskněte **tlačítko nahoru/dolů/doleva/doprava** nebo **tlačítko stránky nahoru/dolů** pro přesun kurzoru.
- Když je vybrán dokument obrázků, stiskněte tlačítko **OK** nebo **tlačítko přehrávání**. Pak spustí přehrávač přehrávání v režimu slideshow přes celou obrazovku.

Během přehrávání obrázků lze provádět následující operace.

Běžné ovládání přehrávání: **Přehrávání, zastavení, pauza, předchozí/další skladba.**

Opakované prohlížení: **Opakování.**

Náhodné přehrávání: **Žluté tlačítko.**

Změna velikosti obrázků: **Modré tlačítko.**

Otočení doleva (proti směru hodinových ručiček): **Tlačítko doleva.**

Otočení doprava (ve směru hodinových ručiček): **Tlačítko doprava**

## Přidání hudby na pozadí

Prohlížení snímků obrázků lze rovněž doplnit hudbou na pozadí. Pro tento účel si musíte připravit některé digitální hudební dokumenty.

Nejprve vyberte v hlavním menu položku hudby a spust'te přehrávání hudby. Pak stiskněte tlačítko návratu pro návrat do hlavního menu. Vyberte obrázky. Pak spust'te běžné prohlížení a přehrávání snímků.



## Přehrávání z domácí sítě

Tento produkt umožňuje dálkové přehrávání hudby, obrázků a video dokumentů uložených v mediálních zařízeních připojených do stejné domácí sítě jako přehrávač. Musíte mít připraven hardware, jako například počítačový server (NAS úložiště) připojený do stejné sítě jako přehrávač. Nainstalujte a nakonfigurujte software, který je funkčně ekvivalentní s klientem NFS, DLNA nebo SAMBA/CIFS (protokol pro sdílení síťových dokumentů). V menu nastavení je nutno povolit síťové nastavení. Vyberte v hlavním menu ikonu sítě. Pak stiskněte tlačítko OK pro zobrazení seznamu dostupných serverů. V některých případech budete muset pro získání přístupu tohoto produktu k serveru zakázat hardwarový firewall.



Přehrávač UDP-800 umožňuje sdílení sítě kterýmkoli z následujících tří způsobů

- Ve funkci digitálního přehrávače médií (DMP):
- Přehrávač může aktivně vyhledávat místní DLNA server, a prohlížet a přehrávat tento sdílený obsah.
- Přístup SMB/CIFS:
- Přehrávač může aktivně vyhledávat SMB/CIFS, a prohlížet a sdílet tento obsah s přehrávačem.
- Například dokumenty sdílené v sousedních dokumentech Windows.
- Přístup NFS:
- Přehrávač může aktivně vyhledávat NFS a prohlížet obsah sdílený s přehrávačem.
- Vyhledávání NFS bude obvykle trvat déle.

## Možnosti menu nastavení

Menu nastavení tohoto produktu obsahuje různé možnosti nastavení a konfigurace. Pro většinu uživatelů jsou výchozí konfigurace naprosto dostačující a nemusejí tedy měnit žádná nastavení. Abyste detailně porozuměli možnostem konfigurace v případě, že chcete měnit konfiguraci tohoto přehrávače pro dokonalé přizpůsobení vašemu domácímu kinu a vašim návykům při sledování filmů, přečtěte si prosím následující informace.

### Používání menu nastavení

Menu nastavení můžete používat pro změnu nastavení tohoto přehrávače tak, aby lépe vyhovoval konkrétním konfiguracím audio/video zařízení. Při změnách nastavení v menu budeme zobrazovat pozice požadovaných funkcí následujícím způsobem:

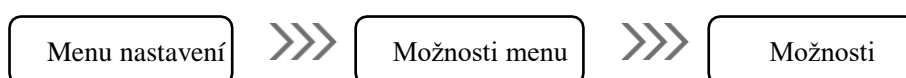

Nastavení kategorií se provádí na první úrovni menu nastavení. Tento produkt má definováno celkem 7 kategorií nastavení, které se zobrazují v levém sloupci menu nastavení a zahrnují **zobrazení, zvuk, přehrávání, síť, zabezpečení, jazyk a možnosti**.

Možnosti menu obsahují nastavitelné parametry, které jsou uprostřed menu nastavení. Po otevření kategorie nastavení se zobrazí seznam možností menu pod danou kategorií a v okně se zobrazí příslušná aktuální nastavení.

Možnosti představují přesné číselné hodnoty nebo popisné fráze, které reprezentují varianty u vybraných faktorů a zobrazují se napravo od příslušných možností menu.

Když rozhraní obsahuje tolik možností, že je nelze současně zobrazit, můžete zobrazit další možnosti stisknutím **tlačítka nahoru/dolů**.

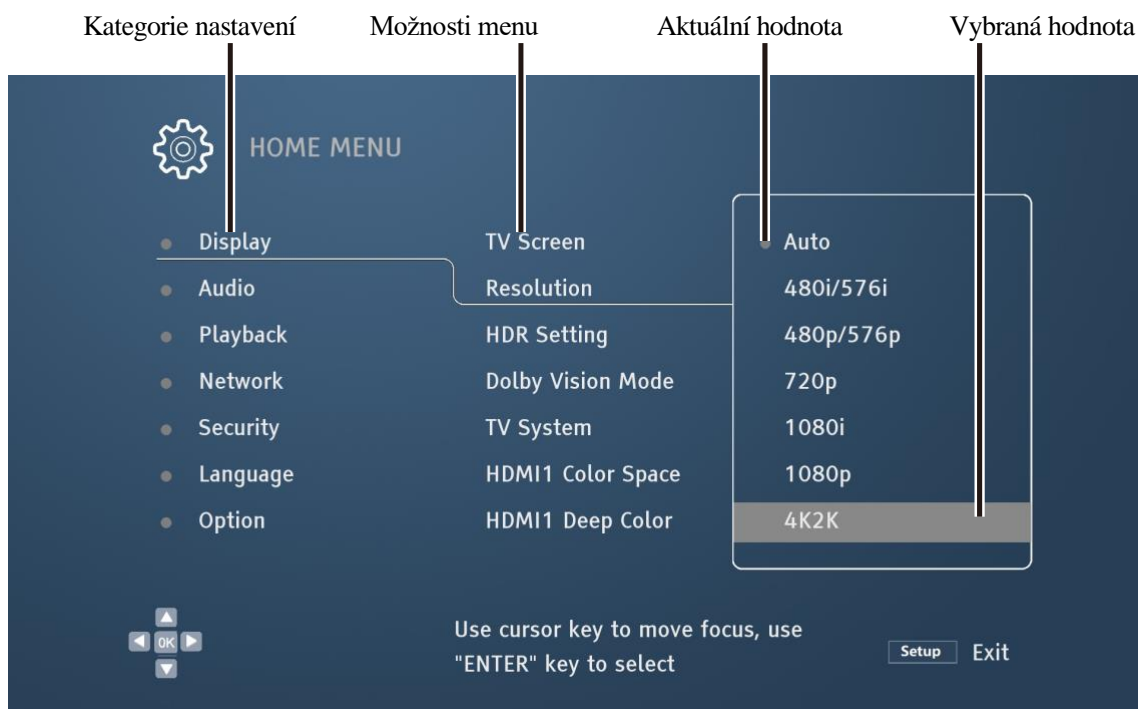

## Nastavení Video Output (Video výstup)

Pomocí nastavení zobrazení v menu nastavení můžete konfigurovat možnosti video výstupu.

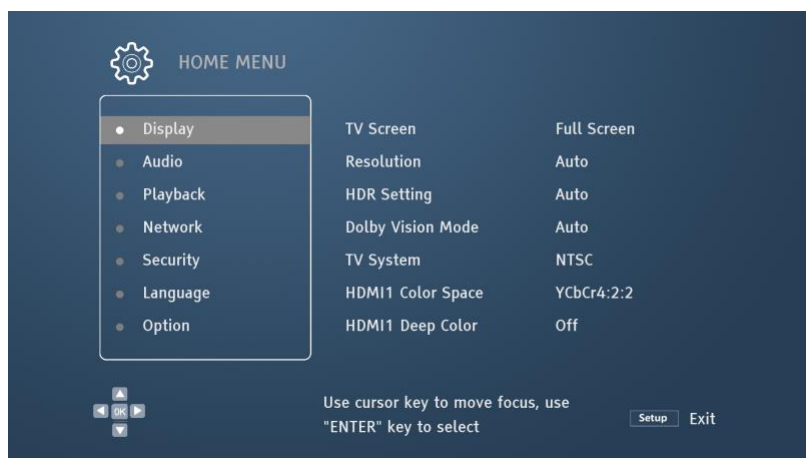

### TV Screen (TV obrazovka)

TV aspect ratio (Poměr stran televizoru): Přehrávač nastavuje poměr stran výstupu podle poměru stran aktuálního zobrazovacího zařízení, aby nebyla zobrazená videa deformovaná.

- |                                     |     |   |
|-------------------------------------|-----|---|
| <b>Full screen (Celá obrazovka)</b> | --- | Videa vystupující z tohoto přehrávače se zobrazují vždy přes celou obrazovku.   |
| <b>Mailbox (Poštovní schránka)</b>  | --- | Vyberte tuto možnost, když se poměr stran televizoru liší od poměru stran videa. V horní nebo dolní a levé nebo pravé části TV obrazovky se budou zobrazovat černé pruhy. |
| <b>Panoramic (Panorama)</b>         | --- | Vyberte tuto možnost, když se poměr stran televizoru liší od poměru stran videa. Video v horní nebo dolní a levé nebo pravé části bude ořezáno.                           |

### Resolution (Rozlišení)

Output resolution (Rozlišení výstupu): Vyberte rozlišení výstupu pro originální rozlišení, které bude nejlépe odpovídat vašemu televizoru

Automatic (Automaticky)	1080i
480i/576i	1080p
480P/576P	4K2K
720P	

#### Poznámky

- Pokud není televizor kompatibilní s vybraným rozlišením, zobrazí se černá obrazovka nebo nesprávné informace. V takové situaci prosím stiskněte tlačítko rozlišení na dálkovém ovladači a 3 až 5 sekund jej podržte před přepnutím na rozlišení vhodné pro váš televizor.

## HDR Setting (Nastavení vysokého dynamického rozsahu)

Výběr vhodného režimu pro HDR obraz

- |  |     |  |
|--|-----|--|
| <b>Automatic (Automaticky)<br/>(výchozí)</b> | --- | Když zdrojový obsah i zobrazovací zařízení podporují HDR, bude na výstupu HDR. Přehrávač bude automaticky detekovat, zda je HDR zdrojový obsah a televizor nebo projektor kompatibilní s HDR. Pokud jsou obě podmínky splněny, budou na výstupu přehrávače HDR videa pomocí portu HDMI OUT (hlavní). Jinak budou na výstupu pouze SDR videa. |
| <b>HDR<br/>(Vysoký dynamický rozsah)</b>     | --- | Povoluje funkci HDR.   |
| <b>SDR<br/>(Standardní dynamický rozsah)</b> | --- | HDR zdrojový obsah bude zkonvertován na SDR.   |

## Dolby Vision Mode (Režim Dolby Vision)

Volba režimu výstupu HDMI Dolby Vision.

- |  |     |  |
|--|-----|--|
| <b>Automatic (Automaticky)<br/>(výchozí)</b> | --- | Když zdrojový obsah i zobrazovací zařízení podporují Dolby Vision, vybere přehrávač automaticky optimální výstupní režim.  |
| <b>Tv-dominated (Podle TV)</b>               | --- | Když je zdrojový obsah Dolby Vision a zobrazovací zařízení podporuje (standardní) režim Dolby Vision, vyberte tuto možnost – výstup přehrávače bude fungovat v (standardním) režimu Dolby Vision.            |
| <b>Player-dominated (podle přehrávače)</b>   | --- | Když je zdrojový obsah Dolby Vision a zobrazovací zařízení podporuje režim Dolby Vision (s nízkou latencí), vyberte tuto možnost – výstup přehrávače bude fungovat v režimu Dolby Vision (s nízkou latencí). |
| <b>OFF (Vypnuto)</b>                         | --- | Zákaz výstupu video signálů Dolby.   |

## Television System (Televizní systém)

Vyberte systém HDMI výstupu video signálu

- |  |     |  |
|--|-----|--|
| <b>Automatic (Automaticky) (výchozí)</b> | --- | Přehrávač automaticky vybere systém výstupu video signálu podle zdrojového obsahu. |
| <b>NTSC</b>                              | --- | Nucený výstup video signálu NTSC.  |
| <b>PAL</b>                               | --- | Nucený výstup video signálu PAL.   |

## Color Space (Barevný prostor)

Výběr barevného prostoru pro HDMI výstup.

- |   |     |   |
|---|-----|---|
| <b>RGB Video Level (Úroveň RGB Video)</b> | --- | Použití barevného prostoru RGB v rámci omezeného rozsahu [16–235] pro HDMI výstupy. |
| <b>RGB PC Level (Úroveň RGB PC)</b>       | --- | Použití barevného prostoru RGB v rámci plného rozsahu [0–255] pro HDMI výstupy.     |
| <b>YCbCr444</b>                           | --- | Použití barevného prostoru YCbCr444 pro HDMI výstupy.                               |
| <b>YCbCr422 (výchozí)</b>                 | --- | Použití barevného prostoru YCbCr422 pro HDMI výstupy.                               |

## Color Depth (Hloubka barev)

Výběr hloubky barev pro HDMI výstupy. Zvýšení hloubky barev, aby byl barevný přechod plynulejší a odstupňování barev přijatelnější.

- |  |     |  |
|--|-----|--|
| <b>Automatic (Automaticky)<br/>(výchozí)</b> | --- | Přehrávač automaticky vybírá optimální barevný prostor podle podporovaného seznamu zobrazovacího zařízení. |
| <b>12 bits (12 bitů)</b>                     | --- | Použití 12bitové hloubky barev pro HDMI výstupy.   |
| <b>10 bits (10 bitů)</b>                     | --- | Použití 10bitové hloubky barev pro HDMI výstupy.   |
| <b>8 bits (8 bitů)</b>                       | --- | Použití 8bitové hloubky barev pro HDMI výstupy.  |

## DVD 24P Conversion (Konverze DVD 24P)

„3:2 telecine“ je konverzní technologie používaná u mnoha filmových disků DVD. Pomocí této technologie lze filmy natočené rychlostí 24 snímků za sekundu zkonvertovat na rychlost 60 snímků za sekundu. Tento přehrávač umí zkonvertovat filmy s rychlostí 60 snímků za sekundu zpět na rychlost 24 snímků za sekundu, a posílat je na výstup s frekvencí 24 Hz. Pokud televizor i disk DVD vyhovují konverzním podmínkám, lze povolením této možnosti vytvářet plynulejší dynamické scény.

- Enable (Povolit)**                      --- Pokud je to možné, budou disky DVD konvertovány na 24 snímků za sekundu a výstup bude mít frekvenci 24 Hz.
- Disable (Zakázat) (výchozí)**      --- Disky DVD nebudou konvertovány na rychlost 24 snímků za sekundu.

## Choose 3D video output mode (Výběr režimu 3D video výstupu)

- Automatic (Automaticky)  
(výchozí)**                      --- Pokud je na disku 3D obsah a zobrazovací zařízení podporuje režim 3D, bude přehrávač odesílat na výstup 3D videa pomocí HDMI.
- Disable (Zakázat)**                      --- Přehrávač odesílá na výstup pouze 2D videa.

## Nastavení Audio Output (Audio výstup)

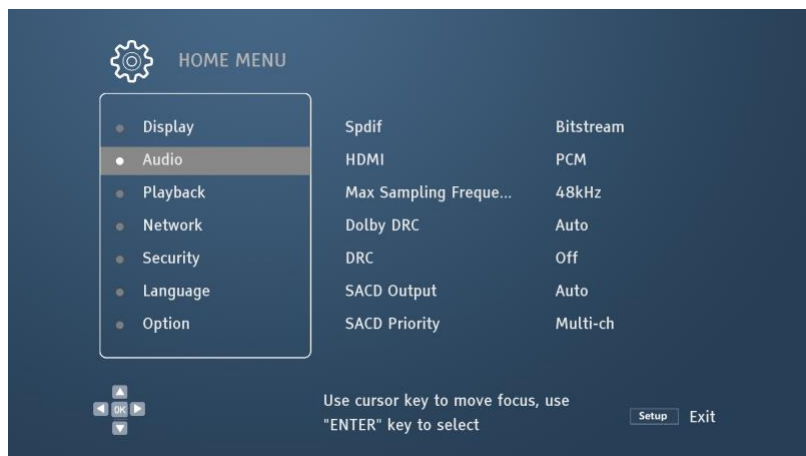

### Optical/coaxial output (Optický/koaxiální výstup)

Nastavení výstupu zvukového formátu pomocí SPDIF. U těchto možností závisí horní limit vzorkovací frekvence na tom, zda mají být zvuková data vzorkována nižší frekvencí.

<b>Source code (Zdrojový kód) (výchozí)</b>	— Výstup zvukových dat ve formátu komprimovaného datového proudu.
<b>48K LPCM</b>	— Nucené snížení (down mix) na digitální zvukový formát 48K lineární PCM (LPCM) s dvěma stopami pro výstup.
<b>96K LPCM</b>	— Nucené snížení (down mix) na digitální zvukový formát 96K lineární PCM (LPCM) s dvěma stopami pro výstup.
<b>192K LPCM</b>	— Nucené snížení (down mix) na digitální zvukový formát 192K lineární PCM (LPCM) s dvěma stopami pro výstup.
<b>OFF (Vypnuto)</b>	— Zvuková data nevystupují přes SPDIF.

### HDMI Audio Format (Zvukový formát HDMI)

Nastavení zvukového formátu HDMI výstupů.

<b>Automatic (Automaticky) (výchozí)</b>	— Přehrávač automaticky vybírá formát výstupního zvuku podle vlastností zařízení připojeného k HDMI.
<b>LPCM</b>	— Digitální zvuk vystupuje ve formátu lineární PCM (LPCM) s více stopami.
<b>Source code (Zdrojový kód)</b>	— Digitální zvuk vystupuje ve formátech zdrojových kódů.
<b>Disable (Zakázat)</b>	— Zvuková data nevystupují přes HDMI.

## Dynamic Compression (Dynamická komprese)

- Automatic (Automaticky) (výchozí)** — Vyberte tuto možnost pro nastavení pro automatické otevření/uzavření DRC podle vstupních audio signálů disků.  
To ovlivní pouze signály Dolby TrueHD.
- Enable (Povolit)** — Vyberte toto nastavení a upravte rozsah mezi nejhlasitějším a nejjemnějším zvukem (funkční rozsah), a přehrávejte s průměrnou hlasitostí. Použijte toto nastavení, když jsou dialogy obtížně slyšitelné nebo když sledujete film pozdě v noci.
- Disable (Zakázat)** — Když je vybráno toto nastavení, audio signály mohou vystupovat bez použití funkce DRC.

## SACD Output (SACD výstup)

- Automatic (Automaticky) (výchozí)** — Automatická volba výstupního formátu. Pokud je to podporováno připojeným zařízením, bude na výstupu DSD. Jinak bude na výstupu PCM.
- PCM** — Konverze SACD dat na PCM data s více stopami a vysokým rozlišením. Zkonvertovaná PCM data vystupují přes HDMI nebo vystupují přes port výstupu analogového zvuku po zpracování interním DA (digitálně analogový) převodníkem.
- DSD** — Direct stream digital (DSD) u disků SACD není vůbec konvertován a vystupuje přímo přes HDMI. U analogového audio výstupu jsou DSD data přímo konvertována na analogové signály prostřednictvím interního DA převodníku.

### Poznámky

- Z důvodu omezení autorských práv a šířky pásma není možný optický/koaxiální přenos DSD zvukových dat.

## Priority of SACD (Priorita SACD)

Vyberte pro přehrávání zvukové vrstvy disku Super Audio CD (SACD).

- Multi-track (Více stop) (výchozí)** — Přehrávání zvukové vrstvy prostorového zvuku s vysokým rozlišením a více stopami.
- Stereo** — Přehrávání stereo zvukové vrstvy s vysokým rozlišením a dvěma stopami.
- CD mode (Režim CD)** — Přehrávání vrstvy CD disků SACD.

## DVD Audio Mode (Režim DVD Audio)

Výběr režimu pro přehrávání disků DVD Audio.

- DVD Audio** — Přehrávání zvuku s vysokým rozlišením z disků DVD Audio.
- DVD Video** — Přehrávání videí z disků DVD Audio.

## Nastavení Playback (Přehrávání)

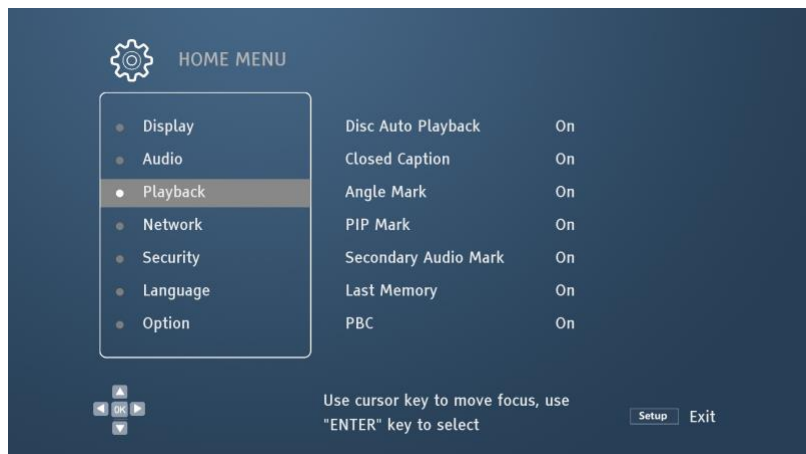

### Automatic disc playing (Automatické přehrávání disku)

**Enable (Povolit) (výchozí)** --- Přehrávač automaticky spustí přehrávání disku hned po vložení disku.

**Disable (Zakázat)** --- Kompaktní disk nebude po vložení do přehrávače automaticky přehrán. Přehrávání disku se nespustí, dokud uživatel nestiskne **tláčítko přehrávání**.

### CC Captions (Skryté titulky)

**Enable (Povolit) (výchozí)** --- Zapnutí zobrazení CC (Close Caption – skryté titulky).

**Disable (Zakázat)** --- Vypnutí zobrazení CC (Close Caption – skryté titulky).

### Angle Mark (Úhlová značka)

Při přehrávání disku s více úhly záběru můžete povolit nebo zakázat funkci připomenutí více úhlů.

**Enable (Povolit) (výchozí)** --- Povolení funkce pro zobrazení značek více úhlů.

**Disable (Zakázat)** --- Zákaz funkce pro zobrazení značek více úhlů, aby nebylo ovlivněno normální sledování.

### Picture-in-picture Mark (Značka Obraz v obraze)

Při přehrávání disku s obrazem v obraze povolení nebo zákaz funkce připomenutí obrazu v obraze.

**Enable (Povolit) (výchozí)** --- Povolení funkce připomenutí obrazu v obraze.

**Disable (Zakázat)** --- Zákaz funkce připomenutí obrazu v obraze, aby nebylo ovlivněno normální zobrazení.

### Second Audio Mark (Značka druhého zvuku)

Při přehrávání disku s druhým zvukem povolení nebo zákaz funkce připomenutí druhého zvuku.

**Enable (Povolit) (výchozí)** --- Povolení funkce připomenutí druhého zvuku.

**Disable (Zakázat)** --- Zákaz funkce připomenutí druhého zvuku, aby nebylo ovlivněno normální zobrazení.



### Memory-based playing (Přehrávání s využitím paměti)

Vyberte, zda přehrávat disk z dříve uloženého bodu.

**Enable (Povolit) (výchozí)**    — Automatické spuštění přehrávání z dříve uloženého bodu.

**Disable (Zakázat)**            — Spuštění přehrávání od začátku.

## Nastavení Network (Sít')

Pomocí nastavení sítě v menu nastavení můžete konfigurovat parametry sítě přehrávače, testovat připojení a nastavovat přístup k BD-Live.

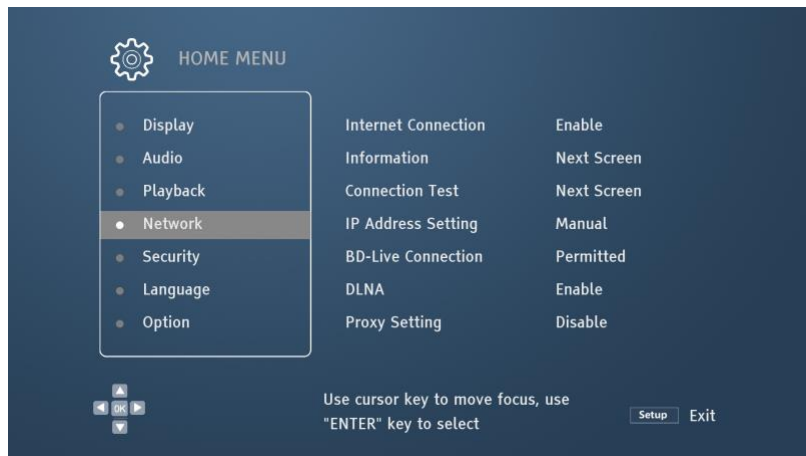

### Internet

Vyberte, zda povolit internet.

**Enable (Povolit) (výchozí)** --- Povolení internetu.

**Disable (Zakázat)** --- Zákaz internetu.

### IP Address Setting (Nastavení IP adresy)

Vyberte způsob, kterým bude přehrávač získávat IP adresu.

**Automatic (Automaticky) (výchozí)** --- Přehrávač automaticky získává informace o IP adresách pomocí dynamického konfiguračního protokolu hostitele. Toto je výchozí nastavení. Ve většině případů musí být použita automatická konfigurace IP adresy.

**Manual (Ruční)** --- Ruční zadání IP adresy, masky podsítě, brány a DNS. Pokud router nemůže fungovat jako DHCP server nebo pokud je DHCP server zakázán, vyberte tento režim. Pro smazání upravovaného obsahu stiskněte tlačítko **CLEAR** na klávesnici.

### Proxy Server

Nastavení proxy serveru, který může pro přehrávač fungovat jako médium umožňující síťovou komunikaci s jinými servery. Je to bezpečné, anonymní, rychlejší a nepodléhá to regionálním omezením.

**Disable (Zakázat) (výchozí)** --- Zákaz proxy serveru.

**Enable (Povolit)** --- Povolení proxy serveru.

### Information (Informace)

Zobrazení informací o aktuálních připojeních k internetu včetně typu připojení, IP adresy a MAC adresy v síti Ethernet.

### Connection Test (Zkouška připojení)

Zkouška připojení přehrávače k internetu a zobrazení výsledků testu.

### Connection to BD-Live (Připojení k BD-Live)

Výběr BD-Live obsahu pro přístup.

<b>Enable (Povolit) (výchozí)</b>	---	Přidělení přístupu k veškerému BD-Live obsahu.
<b>Partially enable (Částečně povolit)</b>	---	Povolení přístupu k obsahu pouze s platným certifikátem vlastnictví. Přístup k BD-Live obsahu bez certifikátu bude zakázán. Tato možnost zajišťuje, že budete přistupovat pouze k spolehlivým informacím a v maximální možné míře brání v přístupu k některým malým nezávislým poskytovatelům obsahu.
<b>Disable (Zakázat)</b>	---	Zákaz přístupu k BD-Live.

Choose whether to enable DLNA (DMP) (Výběr povolení DLNA (DMP)).

<b>Enable (Povolit) (výchozí)</b>	---	Povolení DLNA.
<b>Disable (Zakázat)</b>	---	Zákaz DLNA.

## Nastavení Security (Zabezpečení)

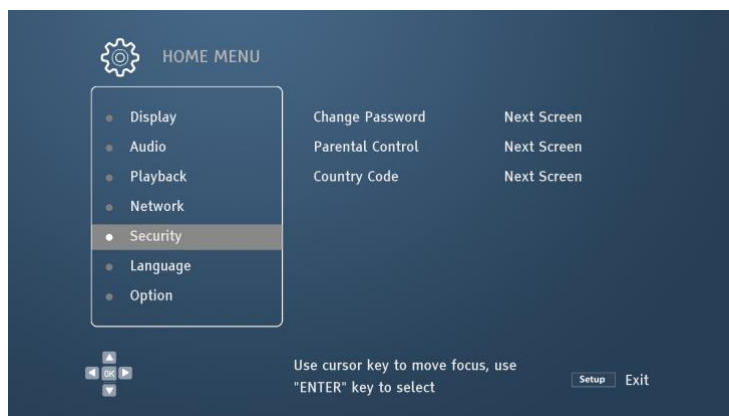

Aby nemohly děti sledovat nežádoucí obsah, můžete nastavit úroveň ovládání dětského zámku. Tato funkce funguje pouze u správně odstupňovaných a očíslovaných disků.

Výchozí heslo je „0000“.

### Change Password (Změnit heslo)

Změna hesla pro ovládání odstupňování. Aktuální heslo lze po jeho zadání nahradit novým heslem.

### Control over BD Level (Ovládání BD úrovně)

Stiskněte tlačítka nahoru/dolů a vyberte odstupňování disku blu-ray. „Disable“ (Zakázat) znamená, že není k dispozici žádné hierarchické ovládání a lze přehrávat všechny disky blu-ray.

Čísla od 1 do 21 odpovídají věkovým limitům. Když je věkový limit číslování disku pod vybraným věkem, bude uživateli povoleno sledování. Uživatel, jehož věkový limit přesahuje vybraný věk nebo se s tímto věkem shoduje, bude zakázáno sledování.

### Hierarchical DVD Control (Hierarchické ovládání disku DVD)

Pomocí tlačítka nahoru/dolů vyberte třídu disku DVD. Mezi platné třídy patří OFF (Vypnuto), Kid (Dítě), G, PG, PG-13, PGR, R, NC-17 a Adult (Dospělý). Disky s nižšími třídami, než je vybraná třída, lze sledovat, zatímco u disků s vybranou nebo vyšší třídou bude zakázáno zobrazení. V případě zákazu této funkce lze přehrávat všechny disky.

### National Code (Národní kód)

Třídy některých disků blu-ray se mohou v jednotlivých zemích lišit. Tento přehrávač momentálně podporuje pouze hierarchické ovládání používané v USA.

## Nastavení Language (Jazyk)

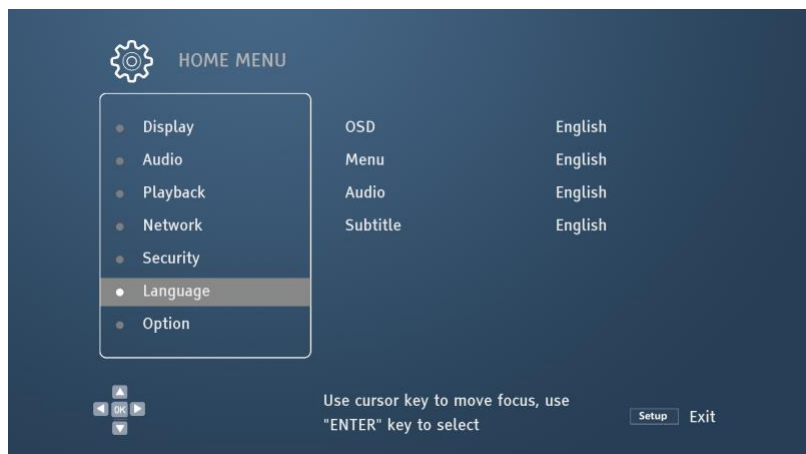

### Display Language of Screen (Jazyk zobrazení na obrazovce)

Vyberte jazyk pro zobrazení informací v menu přehrávače a na obrazovce.

### Menu Languages for Discs (Jazyky menu pro disky)

Vyberte jazyky menu pro disky DVD a disky blu-ray. Pokud je vybraný jazyk menu pro disky k dispozici, nahradí tento jazyk výchozí jazyk menu.

### Sound Language (Jazyk zvuku)

Vyberte jazyk zvuku pro disky DVD a disky blu-ray. Pokud disk obsahuje zvukovou stopu ve vybraném jazyce, bude tato stopa vybrána pro přehrávání disku.

### Caption Language (Jazyk titulků)

Vyberte jazyk titulků pro disky DVD a disky blu-ray. Pokud disk obsahuje titulky ve vybraném jazyce, tyto titulky se zobrazí.

## Nastavení Other (Ostatní)

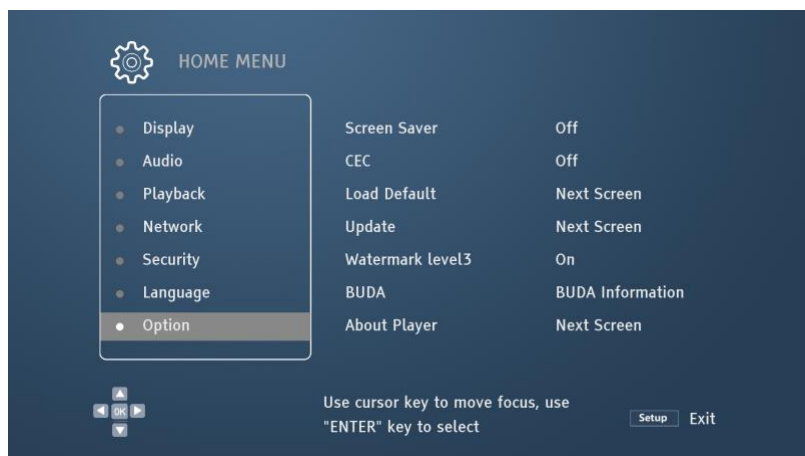

### Screen Protection (Ochrana obrazovky)

Povolení/zákaz ochrany obrazovky. Ochrana obrazovky je speciálně navržena pro ochranu plazmových obrazovek a zabránění stárnutí CRT zobrazovacích zařízení.

- Enable (Povolit)** — Pokud během jedné minuty / tří minut / deseti minut neprovedete žádnou operaci, aktivuje se program ochrany obrazovky.
- Disable (Zakázat)** — Ochrana obrazovky se neaktivuje. Tuto možnost můžete vybrat, pokud váš televizor nemá problém se stárnutím.

### HDMI CEC

Nastavení režimu HDMI CEC. CEC je volitelná funkce HDMI. Je výhodná pro použití dálkového ovládání a automatické nastavení pomocí připojení k CEC přehrávače. Funkce dálkového ovládání umožňuje ovládat několik zařízení spojených přes HDMI pomocí jediného dálkového ovladače. Například lze ovládat blu-ray přehrávač dálkovým ovladačem televizoru. Pomocí funkce dálkového ovládání se přehrávač po vypnutí televizoru automaticky vypne. Realizace a kompatibilita HDMI CEC se u jednotlivých výrobců zařízení liší. HDMI CEC může mít pouze některé funkce nebo speciální funkce.

- HDMI1 Enabled (HDMI1 povoleno)** — Povolení CEC přes HDMI1.
- HDMI2 Enabled (HDMI2 povoleno)** — Povolení CEC přes HDMI2.
- Disable (Zakázat) (výchozí)** — Zákaz CEC.

### Restore Factory Settings (Obnova továrního nastavení)

Obnova všech továrních nastavení, včetně hesel všech účtů.

## Firmware Upgrading (Aktualizace firmwaru)

Aktualizace firmwaru přehrávače. Tato možnost bude k dispozici pouze tehdy, když přehrávač neobsahuje žádný disk nebo je zcela zastaven. Firmware je systémový software s funkcemi pro ovládání přehrávače. Protože jsou specifikace disků blu-ray nové a podléhají neustálému vylepšování, disky blu-ray vydané po výrobě tohoto přehrávače budou mít nové specifikace a nové funkce. Proto musíte pro zajištění normálního sledování občas aktualizovat firmware přehrávače.

Nový firmware a pokyny pro aktualizaci najdete na webové stránce společnosti Magnetar ([www.magnetar-audio.com](http://www.magnetar-audio.com)).

<b>USB storage device (Paměťové USB zařízení)</b>	---	Nejnovější firmware si můžete stáhnout z oficiální webové stránky společnosti Magnetar na disk USB flash. Pak použijte tento disk pro aktualizaci firmwaru přehrávače.
<b>Network (Síť)</b>	---	Pokud síť, ke které je tento přehrávač připojen, funguje správně, můžete aktualizovat firmware vašeho přehrávače prostřednictvím sítě.

## BD Memory Setting (Nastavení BD paměti)

Správa paměti BD-Video dat. Paměť BD-Video dat se používá pro ukládání doplňkového obsahu BonusBiew a BD-Live. Po vypnutí přehrávače zůstanou data dále uložena.

<b>Used space (Využití místa)</b>	---	Zobrazení využití místa v aktuálním paměťovém zařízení. Pokud je dostupné místo příliš malé, některé disky blu-ray nebude možno správně přehrát.
<b>Storage device (Paměťové zařízení)</b>	---	Vyberte, zda ukládat BD-Video data.

## About the Disc Player (Informace o přehrávači disků)

Zobrazení čísla verze firmwaru a některých dalších informací o přehrávači.

## Další údaje

### Připomenutí

- Za účelem prodloužení životnosti přehrávače doporučujeme nezapínat přehrávač dříve, než 30 sekund po jeho vypnutí.
- Po ukončení používání prosím vyjměte kompaktní disk a vypněte přehrávač.
- Při přehrávání některých kompaktních disků nebudou některé funkce přehrávače k dispozici.
- Přehrávač plně nepodporuje speciality některých kompaktních disků; nejde však o chybu přehrávače.
- Pokud dojde k poruše přehrávače, vypněte jej prosím a nezapínejte jej dříve, než uplyne 30 sekund.

## Řešení problémů

V níže uvedené tabulce najdete obecné problémy s ovládáním.

Závady	Možné příčiny	Řešení	Poznámky
Žádný zvuk	Audio kabel není správně připojen	Zkontrolujte audio kabel a v případě potřeby jej znovu připojte	
	Je zapnutý režim ztlumení zvuku	Stiskněte tlačítko MUTE pro zrušení režimu ztlumení zvuku	
	Hlasitost je příliš nízká	Stiskněte tlačítko Volume + pro zvýšení hlasitosti na 100	
	Při přehrávání disku SACD je použito digitální koaxiální nebo optické připojení audio signálu	Tento režim připojení není prozatím podporován z důvodu omezení autorských práv disků SACD. Vyberte prosím analogový nebo HDMI audio výstup. Nebo můžete nastavit prioritu disku SACD na režim CD, takže přehrávač bude přehrávat vrstvu CD.	
	Při přehrávání disku DVD-Audio je použito digitální koaxiální nebo optické připojení audio signálu	Tento režim připojení není prozatím podporován z důvodu omezení autorských práv disků DVD-Audio. Vyberte prosím analogový nebo HDMI audio výstup. Nebo můžete přepnout na režim přehrávání DVD-Video.	
Žádný obraz	Video kabel není správně připojen	Zkontrolujte video kabel a v případě potřeby jej znovu připojte	
	Vstupní zdroj televizoru není správně vybrán	Vyberte vstup přehrávače	
	Přístroj je v režimu „čistý tón“	Stiskněte tlačítko PURE TONE pro zrušení tohoto režimu	
	Televizor nepodporuje tento formát video výstupu	Vyberte výstupní rozlišení vhodné pro váš televizor	
Žádná barva	Nastavení sytosti je příliš nízké	Zkontrolujte nastavení sytosti vašeho televizoru a přehrávače	
Nesprávná barva	Nesprávně nastavený barevný prostor	Pro výstup videí přes HDMI prosím zkontrolujte nastavení barevného prostoru vašeho televizoru a přehrávače	
Chyba „No compact disc“ (Žádný kompaktní disk) nebo „unknown disc“ (neznámý disk)	V přehrávači není žádný kompaktní disk nebo je vložen nekompatibilní kompaktní disk	Vyjměte kompaktní disk a zkontrolujte jej	
	Záznamová strana disku je znečištěná	Vyjměte disk a odstraňte z disku nečistoty/skvrmly nebo otisky prstů.	



Závady	Možné příčiny	Řešení	Poznámky
	Disk je vložen obráceně	Vyjměte disk a otočte jej stranou s potiskem nahoru, zatímco záznamová strana je otočena dolů.	
	Na laserové hlavě kondenzuje vlhkost	Otevřete přehrávač a vyjměte disk. Nechte přehrávač hodinu otevřený.	
Poruchy dálkového ovladače	Dálkový ovladač je příliš daleko	Používejte dálkový ovladač v efektivním dosahu	
	Baterie jsou vybité	Vyměňte baterie	
Dočasné poruchy	Disk je na povrchu poškrábaný nebo poškozený	Vyměňte disk	
	Některé funkce během přehrávání nefungují	Zkuste to znovu po úplném zastavení přehrávání	
	Rušení z jiných zařízení	Vypněte jiná zařízení, abyste zjistili, zda jsou příčinou rušení. Pak vyměňte zařízení způsobující rušení přehrávače nebo je umístěte jinam.	
Některé možnosti menu nastavení zešednou	Během přehrávání disku nelze některé nastavené možnosti měnit. Některé nastavené možnosti se s jinými navzájem vylučují	Zkuste nastavení v menu znovu po úplném zastavení přehrávání a vysunutí disku.	
„Zkouška připojení“ se nezdaří	Přehrávač nelze připojit k internetu.	Zkontrolujte, zda je router připojen k internetu. Zkuste restartovat modem a router. Pokud je to možné, zkuste prosím váš přehrávač přímo připojit k síti Ethernet.	
„Sít“ zobrazí, že není k dispozici žádný server.	Žádné připojení k internetu.	Zkontrolujte, zda další síťové funkce přehrávače fungují normálně. Pokud je jisté, že existují problémy se „síťovými“ funkcemi, podívejte se prosím do pokynů pro mediální server, abyste ověřili správnost konfigurace.	

## Specifikace a parametry produktu

Naše společnost si vyhrazuje právo měnit design produktů a specifikace bez předchozího upozornění.

Typ disku *	UHD Blu-ray, Blu-ray, Blu-ray 3D, DVD-Video, DVD-Audio, AVCHD, SACD, CD, Kodak Picture CD, CD-R/RW, DVD±R/RW, DVD±R DL, BD-R/RE
Výstup	Analogový zvuk: Stereo Nezávislý stereo analogový zvuk: XLR symetrický výstup, RCA výstup. Optický/koaxiální zvuk: Maximálně 2 stopy / 192 kHz PCM, Dolby Digital, DTS. HDMI zvuk: Maximálně 7.1 stop / 192 kHz PCM, 5.1 stop (maximálně) DSD, datový proud. HDMI videa: UHD/1080p24/1080p/1080i/720p/576p/576i/480p/480i.
Charakteristiky analogového zvuku ** (Stereo audio výstup)	Frekvenční rozsah: 20 Hz – 20 kHz (-3 dB ~ +0,05 dB) Poměr signál/šum > 120 dBr Celkové harmonické zkreslení + šum < 0,00018 % Výstupní úroveň: (RCA) 2,1 ±0,2 Vrms. (XLR) 4,2 ±0,4 Vrms Dynamický rozsah > 120 dB Odstup kanálů > 120 dB
Obecné specifikace	Zdroj energie: AC 100–240 V ~, 50/60 Hz Výkon: 30 W (pohotovostní režim: 0,5 W v energeticky úsporném režimu) Rozměry: 430 mm × 300 mm × 86 mm Hmotnost: přibližně 8 kg
Provozní teplota	41 °F – 95 °F 5 °C – 35 °C
Provozní vlhkost	15 % – 75 % Bez kondenzace

\* Z důvodu odlišnosti používaných multimédií, softwaru a technologií nelze zaručit kompatibilitu uživatelských kódů nebo vlastních disků uživatele.

\*\* Jmenovité technické údaje

# Ovládací protokol RS-232

UDP-800 má rozhraní RS-232 s kabelovým dálkovým ovládním. Piny rozhraní mají následující specifikaci:

Piny	2	3	5
Signály	Vysílání dat (TXD)	Příjem dat (RXD)	Uzemnění (GND)

Tato konfigurace pinů umožňuje připojení osobního počítače k přehrávači pomocí přímého 9pinového RS-232 sériového kabelu; pro komunikaci se používá sériový terminál (např. Hyper Terminal). Nepřipojujte prosím tento přehrávač k osobnímu počítači pomocí jakéhokoli „Null-Modem“ kabelu.

Pro porozumění způsobu vytváření připojení se prosím podívejte do dokumentu popisujícího systém dálkového ovládní.

## Konfigurace komunikace

Modulační rychlost	115200
Stop bit	1
Datový bit	8
Paritní bit	–
Řízení toku	–

## Struktura příkazů

Každý příkaz začíná znakem „#“ (ASCII kód je 0x23), za kterým následuje jeden 3znakový kód příkazu. Končí posunem řádku při návratu vozíku (ASCII kód je 0x0d 0x0a).

Příklad struktury příkazu:

<Příkaz> = <počáteční symbol><kód příkazu><koncový symbol>

<Počáteční symbol příkazu> = # (ASCII 0x23)

<Kód příkazu> = <byte><byte><byte>

<Parametry> = konkrétní příkazy

<Koncový symbol příkazu> = návrat vozíku (ASCII 0x0d) [posun řádku (ASCII 0x0a)]

## Struktura odezvy

Přehrávač provede příkaz a po přijetí odešle zpět odezvu. Znakový řetězec odezvy je „ack“.

## Příkazy

Kódy příkazů	Tlačítka dálkového ovladače	Funkce	Instance odezvy
POW	Power (Napájení)	Přepnutí přehrávače do „pohotovostního“ režimu	ack
EJT	Ejector Opening/Closing (Otevření/uzavření výsuvné mechaniky)	Otevře/uzavře výsuvnou mechaniku	ack
PON	Power On (Zapnutí napájení)	„Zapnutí“ přehrávače	ack
POF	Power Off (Vypnutí napájení)	„Vypnutí“ přehrávače	ack
DIM	Dimming (Snížení jasu)	Úprava jasu displeje na předním panelu	ack
PUR	Pure Tone (Čistý tón)	Režim čistého tónu (vypnutí video výstupu)	ack
VUP	Volume + (Hlasitost +)	Zvýšení hlasitosti	ack
VDN	Volume - (Hlasitost -)	Snížení hlasitosti	ack
MUT	Mute (Ztlumení zvuku)	Vypnutí zvuku	ack
NU1	1	Numerické tlačítko 1	ack
NU2	2	Numerické tlačítko 2	ack
NU3	3	Numerické tlačítko 3	ack
NU4	4	Numerické tlačítko 4	ack
NU5	5	Numerické tlačítko 5	ack
NU6	6	Numerické tlačítko 6	ack
NU7	7	Numerické tlačítko 7	ack
NU8	8	Numerické tlačítko 8	ack
NU9	9	Numerické tlačítko 9	ack
NU0	0	Numerické tlačítko 0	ack
CLR	Clear (Smazat)	Smazání digitálního vstupu	ack
GOT	Jump (Skok)	Skok na určený bod pro spuštění přehrávání	ack
HOM	Main Menu (Hlavní menu)	Otevření hlavního menu pro výběr mediálních zdrojů	ack
OSD	Information (Informace)	Zobrazení/skrytí zobrazených informací	ack
TTL	Disc Menu (Menu disku)	Zobrazení menu titulů na disku blu-ray nebo DVD	ack
MNU	Popup Menu (Kontextové menu)	Zobrazení kontextového menu na disku blu-ray nebo DVD	ack
NUP	Up (Nahoru)	Navigace	ack
NLT	Lef (Doleva)	Navigace	ack
NRT	Right (Doprava)	Navigace	ack
NDN	Down (Dolů)	Navigace	ack
SEL	Confirm (Potvrdit)	Navigace	ack
SET	Set (Nastavit)	Otevření menu nastavení přehrávače	ack
RET	Return (Návrat)	Návrat do předchozího menu nebo režimu	ack
RED	Červené	Funkce se mění podle obsahu	ack
GRN	Zelené	Funkce se mění podle obsahu	ack

BLU	Modré	Funkce se mění podle obsahu	ack
YLW	Žluté	Funkce se mění podle obsahu	ack
STP	Stop (Zastavení)	Zastavení přehrávání	ack
PLA	Play (Přehrávání)	Spuštění přehrávání	ack
PAU	Pause (Pauza)	Pozastavení přehrávání	ack
PRE	Rebounce (Skok zpět)	Skok na předchozí skladbu	ack
REV	Fast Backward (Rychle dozadu)	Rychlé přehrávání dozadu	ack
FWD	Fast Forward (Rychle dopředu)	Rychlé přehrávání dopředu	ack
NXT	Next (Další)	Skok na další skladbu	ack
AUD	Audio Track (Zvuková stopa)	Výběr stopy nebo jazyka dabingu	ack
SUB	Caption (Titulky)	Výběr jazyka titulků	ack
ANG	Angle (Úhel)	Výběr zorného úhlu	ack
ZOM	Zoom (Změna velikosti)	Zvětšení/zmenšení a úprava poměru stran obrazu	ack
SAP	Second Audio (Druhý zvuk)	Povolení/zákaz druhého zvuku a menu. Down mix zvukových efektů do hlavního zvuku.	ack
ATB	AB Repeat (Opakování AB)	Opakované přehrávání vybraného úseku	ack
RPT	Repeat (Opakování)	Opakované přehrávání	ack
PIP	Picture-in-picture (Obraz v obraze)	Zobrazení/skrytí obrazu v obraze	ack
HDM	Resolution (Rozlišení)	Přepnutí rozlišení výstupu	ack
SUH	Caption (Titulky) (podržte)	Opakované stisknutí tlačítka titulků pro povolení funkce pro nastavení pozic titulků	ack
OPT	Option (Možnosti)	Zobrazení/skrytí menu možností	ack
SEH	Image Adjustment (Úprava obrazu)	Úprava jasu, kontrastu, sytosti obrazu apod.	ack
HDR	HDR	Zobrazení menu výběru HDR	ack

## Názvy a obsah jedovatých a nebezpečných látek nebo prvků

Typy materiálů	Olovo	Rtuť	Kadmium	(Cr6+)	(PBB)	(PBDE)
	(Pb)	(Hg)	(Cd)			
Základní deska pro sestavení	X	○	○	○	○	○
Pouzdro	X	○	○	○	○	○
Optický modul	X	○	X	○	○	○
Hnací jednotka	X	○	○	○	○	○
Príslušenství (kabely a dálkový ovladač apod.)	X	○	○	○	○	○

○ indikuje, že obsah jedovatých a nebezpečných látek ve všech homogenních materiálech komponenty je pod limitem specifikovaným SJ/T11363-2006.

x znamená, že obsah jedovatých a nebezpečných látek v alespoň jednom homogenním materiálu komponenty přesahuje limit specifikovaný SJ/T11363-2006.

### Poznámky

Testy prokázaly, že toto zařízení vyhovuje pravidlům směrnice o elektromagnetické kompatibilitě (EMC) pro použití kabelů připojených do 3 m.

---

## Pokyny na záručním listě pro produkty Magnetar

### I. Podle příslušných národních zákonů a předpisů získáváte tři záruky

Uživatelé produktů Magnetar obdrží kompletní služby pro tři záruky podle pravidel pro odpovědnost za opravu, výměnu a vrácení domácích audio produktů zveřejněných příslušnými národními orgány 23. července 2002.

### II. Princip záruky

1. Jakékoli produkty, které se při normálním používání porouchají a nebyly rozebrány za účelem opravy, lze zdarma vrátit během sedmi dnů po zakoupení a vyměnit během 15 dnů po zakoupení v rámci jednoleté záruky.
2. V následujících případech nebude bezplatná výměna a oprava uskutečněna, budou však k dispozici placené služby údržby:
  - a. Škody způsobené lidskými faktory včetně používání v neobvyklém pracovním prostředí (vlhkost a prach) a používání v rozporu s touto příručkou;
  - b. Rozebrání, oprava nebo úprava produktů uživatelem bez oprávnění, nebo použití firmwaru jiných společností než GIEC, nebo oprava produktu jinými firmami, než firmami patřícími do našeho sdružení poskytovatelů záručních služeb;
  - c. Škody způsobené vyšší mocí nebo přírodními katastrofami (např. povodně, požár, zemětřesení a zasažení bleskem);
  - d. Nebyl předložen žádný platný doklad o zakoupení;
  - e. Doklad o zakoupení neodpovídá modelu produktu nebo byl upraven. Je odtržen typ produktu a kód;
  - f. Produkty nejsou určeny k normálnímu použití v domácnosti, ale jsou využívány jako technické, zkušební nebo komerční vzorky.

### III. Způsob záruky

1. U záručních služeb musí být předložen platný doklad o zakoupení.
2. O bezplatnou výměnu produktu, který splňuje požadavky pro bezplatnou výměnu, můžete požádat prodejce, u kterého jste produkt zakoupili. Při výměně jakéhokoli produktu s vadou hostitele poskytujeme pro bezplatnou výměnu principiálně pouze stejný typ hostitele.
3. Produkty určené k opravě můžete (v případě potřeby) nechat opravit u jakéhokoli poskytovatele záručních služeb zapojeného do naší národní sítě sdružené záruky (výjimkou je Hongkong, Macao a Tchaj-wan) nebo můžete tyto produkty odeslat k opravě zpět našemu oddělení poprodejních služeb.

### Poznámky:

1. Před použitím produktu a v případě závady si prosím pozorně přečtete tuto příručku.
2. Přečtete si prosím pozorně „poznámky“ v této příručce.

Výrobce: Magnetar Technology Shenzhen Co., Ltd.

Adresa: Room 211, 1<sup>st</sup> Building, 26 Puzhai Road, Pingdi Street Center, Longgang District, Shenzhen

Webová stránka: [www.magnetar-audio.com](http://www.magnetar-audio.com)

### Exkluzivní distributor pro ČR a SK:

Perfect Sound Group s. r. o.

[info@perfectsoundgroup.cz](mailto:info@perfectsoundgroup.cz) | [www.perfectsoundgroup.cz](http://www.perfectsoundgroup.cz)